

# CERRADURAS DE MADERA



---

3510 · 9020 · 3520 · 3096



Serie:

**E3510**



**Cerradura de 47 entre ejes (Reversible)**

- Entrada de 40, 50 y 60 mm
- Nueca de 8 mm (2 vueltas de palanca)
- Cilindro europerfil de leva de 15 mm, con tres llaves
- Frente canto redondo ó recto
- Acabado latonado, negro, cuero o Inoxidable
- Si no precisa Cilindro - 1,50 €

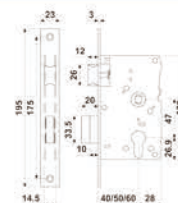

referencia	canto	acabado	entrada	vueltas	cilindro
E35104047NXQSOP8	recto	HL	40	2	EC1206:3030
E35104047NGQSOP8	redondo	HL	40	2	EC1206:3030
E35104047NXQSDP8	recto	Negro	40	2	EC1206:3030
E35104047NGQSDP8	redondo	Negro	40	2	EC1206:3030
E35104047NXQSUP8	recto	Cuero	40	2	EC1206:3030
E35104047NGQSUP8	redondo	Cuero	40	2	EC1206:3030
E35104047NSQSBP8	recto	Inox	40	2	EC1205:3030
E35104047NRQSBP8	redondo	Inox	40	2	EC1205:3030
E35105047NXQSOP8	recto	HL	50	2	EC1206:3030
E35105047NGQSOP8	redondo	HL	50	2	EC1206:3030
E35105047NXQSDP8	recto	Negro	50	2	EC1206:3030
E35105047NGQSDP8	redondo	Negro	50	2	EC1206:3030
E35105047NXQSUP8	recto	Cuero	50	2	EC1206:3030
E35105047NGQSUP8	redondo	Cuero	50	2	EC1206:3030
E35105047NSQSBP8	recto	Inox	50	2	EC1205:3030
E35105047NRQSBP8	redondo	Inox	50	2	EC1205:3030
E35106047NXQSOP8	recto	HL	60	2	EC1206:3030
E35106047NGQSOP8	redondo	HL	60	2	EC1206:3030
E35106047NXQSDP8	recto	Negro	60	2	EC1206:3030
E35106047NGQSDP8	redondo	Negro	60	2	EC1206:3030
E35106047NXQSUP8	recto	Cuero	60	2	EC1206:3030
E35106047NGQSUP8	redondo	Cuero	60	2	EC1206:3030
E35106047NSQSBP8	recto	Inox	60	2	EC1205:3030
E35106047NRQSBP8	redondo	Inox	60	2	EC1205:3030



Serie:

**E3812**



**Cerradura solo palanca**

- Entrada 35,40 y 50 mm
- Nueca de 8 mm (1 vueltas de palanca)
- Cilindro europerfil de leva de 15 mm, con tres llaves
- Frente canto redondo ó recto
- Acabado latonado o Inoxidable
- Si no precisa Cilindro - 1,50 €

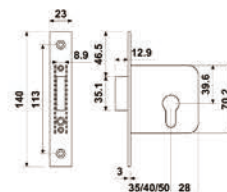

referencia	canto	acabado	entrada	vueltas	cilindro
E38123500NXBSPP0	recto	HL	35	1	EC1206:3030
E38123500NGBSPP0	redondo	HL	35	1	EC1206:3030
E38123500NSBSWP0	recto	Inox	35	1	EC1205:3030
E38123500NRBSWP0	redondo	Inox	35	1	EC1205:3030
E38124000NXBSPP0	recto	HL	40	1	EC1206:3030
E38124000NGBSPP0	redondo	HL	40	1	EC1206:3030
E38124000NSBSWP0	recto	Inox	40	1	EC1205:3030
E38124000NRBSWP0	redondo	Inox	40	1	EC1205:3030
E38125000NXBSPP0	recto	HL	50	1	EC1206:3030
E38125000NGBSPP0	redondo	HL	50	1	EC1206:3030
E38125000NSBSWP0	recto	Inox	50	1	EC1205:3030
E38125000NRBSWP0	redondo	Inox	50	1	EC1205:3030





Serie:

**E3514**

**Cerradura de 47 entre ejes (Reversible)**

- Entrada de 40, 50 y 60 mm
- Nueca de 8 mm. Nueca de condensa de 6 mm.
- Frente canto redondo ó recto
- Acabado latonado, negro, cuero o Inoxidable

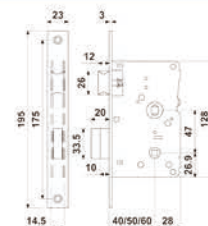

referencia	canto	acabado	entrada	vueltas	cilindro
E35144047NXQSOP8	recto	HL	40	2	sin cilindro
E35144047NGQSOP8	redondo	HL	40	2	sin cilindro
E35144047NXQSDP8	recto	Negro	40	2	sin cilindro
E35144047NGQSDP8	redondo	Negro	40	2	sin cilindro
E35144047NXQSUP8	recto	Cuero	40	2	sin cilindro
E35144047NGQSUP8	redondo	Cuero	40	2	sin cilindro
E35144047NSQSBP8	recto	Inox	40	2	sin cilindro
E35144047NRQSBP8	redondo	Inox	40	2	sin cilindro
E35145047NXQSOP8	recto	HL	50	2	sin cilindro
E35145047NGQSOP8	redondo	HL	50	2	sin cilindro
E35145047NXQSDP8	recto	Negro	50	2	sin cilindro
E35145047NGQSDP8	redondo	Negro	50	2	sin cilindro
E35145047NXQSUP8	recto	Cuero	50	2	sin cilindro
E35145047NGQSUP8	redondo	Cuero	50	2	sin cilindro
E35145047NSQSBP8	recto	Inox	50	2	sin cilindro
E35145047NRQSBP8	redondo	Inox	50	2	sin cilindro
E35146047NXQSOP8	recto	HL	60	2	sin cilindro
E35146047NGQSOP8	redondo	HL	60	2	sin cilindro
E35146047NXQSDP8	recto	Negro	60	2	sin cilindro
E35146047NGQSDP8	redondo	Negro	60	2	sin cilindro
E35146047NXQSUP8	recto	Cuero	60	2	sin cilindro
E35146047NGQSUP8	redondo	Cuero	60	2	sin cilindro
E35146047NSQSBP8	recto	Inox	60	2	sin cilindro
E35146047NRQSBP8	redondo	Inox	60	2	sin cilindro



Serie:

**E3823**

**Cerradura solo palanca ( 2 vueltas)**

- Entrada 50 mm
- Cilindro de seguridad con 5 llaves
- Frente canto redondo o recto
- Acabado latonado ó inoxidable
- Escudo interior
- Si no precisa Cilindro - 2,0 €
- Sin Cerradero - 0,60 €

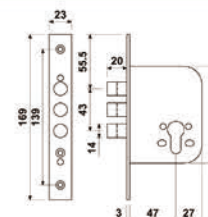

referencia	canto	acabado	entrada	vueltas	cilindro
E38235000NXDSIP0	recto	HL	50	2	EC5356:3030
E38235000NGDSIP0	redondo	HL	50	2	EC5356:3030
E38235000NSDSIP0	recto	Inox	50	2	EC5355:3030
E38235000NRDSIP0	redondo	Inox	50	2	EC5355:3030



Serie:

**E9020**



**Cerradura de 72 mm entre ejes (Reversible)**

- Entrada de 50,55 y 60 mm
- Resbalón y palanca acero inoxidable
- Cilindro europerfil de leva de 15 mm, con tres llaves
- Frente canto redondo ó recto
- Con orificios pasantes de roseta
- Acabado latonado, cuero o Inoxidable (SUS 304)
- Frente de 24 ó (• 20 mm)
- No lleva escudo
- Si no precisa Cilindro - 1,50 €
- Sin Cerradero - 0,60 €

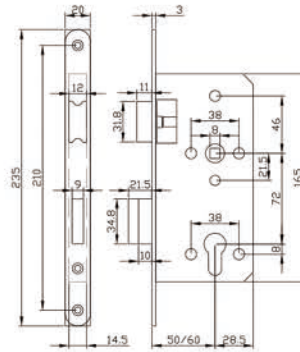

referencia	canto	acabado	entrada	vueltas	cilindro
E90205072NX3SAP8	recto	HL	50	2	EC1206:3030
E90205072NG3SAP8	redondo	HL	50	2	EC1206:3030
E90205072NX3SUP8	recto	Cuero	50	2	EC1206:3030
E90205072NG3SUP8	redondo	Cuero	50	2	EC1206:3030
E90205072NS3SSP8	recto	Inox	50	2	EC1205:3030
E90205072NR3SSP8	redondo	Inox	50	2	EC1205:3030
E90205572NX3SAP8	recto	HL	55	2	EC1206:3030
E90205572NG3SAP8	redondo	HL	55	2	EC1206:3030
E90205572NX3SUP8	recto	Cuero	55	2	EC1206:3030
E90205572NG3SUP8	redondo	Cuero	55	2	EC1206:3030
E90205572NS3SSP8	recto	Inox	55	2	EC1205:3030
E90205572NR3SSP8	redondo	Inox	55	2	EC1205:3030
E90206072NX3SAP8	recto	HL	60	2	EC1205:3030
E90206072NG3SAP8	redondo	HL	60	2	EC1205:3030
E90206072NX3SUP8	recto	Cuero	60	2	EC1206:3030
E90206072NG3SUP8	redondo	Cuero	60	2	EC1206:3030
E90206072NS3SSP8	recto	Inox	60	2	EC1205:3030
E90206072NR3SSP8	redondo	Inox	60	2	EC1205:3030
•E90205572NX2SAP8	recto	HL	55	2	EC1206:3030
•E90205572NG2SAP8	redondo	HL	55	2	EC1206:3030
•E90205572NS2SSP8	recto	Inox	55	2	EC1205:3030
•E90205572NR2SSP8	redondo	Inox	55	2	EC1205:3030
•E90206072NX2SAP8	recto	HL	60	2	EC1206:3030
•E90206072NG2SAP8	redondo	HL	60	2	EC1206:3030
•E90206072NS2SSP8	recto	Inox	60	2	EC1205:3030
•E90206072NR2SSP8	redondo	Inox	60	2	EC1205:3030





Serie:

**E9022**



**Cerradura de 72 mm entre ejes solo palanca (Reversible)**

- Entrada de 50, 55 y 60 mm
- Palanca acero inoxidable
- Cilindro europerfil de leva de 15 mm, con tres llaves
- Frente canto redondo ó recto
- Con orificios pasantes de roseta
- Acabado latonado, cuero o Inoxidable (SUS 304)
- Frente de 24 ó (• 20 mm)
- No lleva escudo
- Si no precisa Cilindro - 1,50 €
- Sin Cerradero - 0,60 €

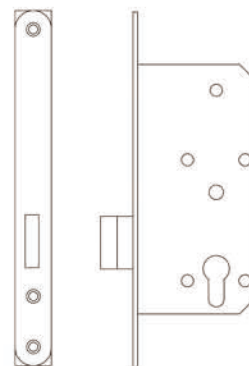

referencia	canto	acabado	entrada	vueltas	cilindro
E90225072NX3SAP8	recto	HL	50	2	EC1206:3030
E90225072NG3SAP8	redondo	HL	50	2	EC1206:3030
E90225072NX3SUP8	recto	Cuero	50	2	EC1206:3030
E90225072NG3SUP8	redondo	Cuero	50	2	EC1206:3030
E90225072NS3SSP8	recto	Inox	50	2	EC1205:3030
E90225072NR3SSP8	redondo	Inox	50	2	EC1205:3030
E90225572NX3SAP8	recto	HL	55	2	EC1206:3030
E90225572NG3SAP8	redondo	HL	55	2	EC1206:3030
E90225572NX3SUP8	recto	Cuero	55	2	EC1206:3030
E90225572NG3SUP8	redondo	Cuero	55	2	EC1206:3030
E90225572NS3SSP8	recto	Inox	55	2	EC1205:3030
E90225572NR3SSP8	redondo	Inox	55	2	EC1205:3030
E90226072NX3SAP8	recto	HL	60	2	EC1206:3030
E90226072NG3SAP8	redondo	HL	60	2	EC1206:3030
E90226072NX3SUP8	recto	Cuero	60	2	EC1206:3030
E90226072NG3SUP8	redondo	Cuero	60	2	EC1206:3030
E90226072NS3SSP8	recto	Inox	60	2	EC1205:3030
E90226072NR3SSP8	redondo	Inox	60	2	EC1205:3030
•E90225572NX2SAP8	recto	HL	55	2	EC1206:3030
•E90225572NG2SAP8	redondo	HL	55	2	EC1206:3030
•E90225572NS2SSP8	recto	Inox	55	2	EC1205:3030
•E90225572NR2SSP8	redondo	Inox	55	2	EC1205:3030
•E90226072NX2SAP8	recto	HL	60	2	EC1206:3030
•E90226072NG2SAP8	redondo	HL	60	2	EC1206:3030
•E90226072NS2SSP8	recto	Inox	60	2	EC1205:3030
•E90226072NR2SSP8	redondo	Inox	60	2	EC1205:3030



Serie:

**E9013**



**Picaporte (Reversible)**

- Entrada de 50,55 y 60 mm
- Resbalón acero inoxidable
- Frente canto redondo ó recto
- Acabado latonado, cuero ó Inoxidable (SUS 304)
- Frente de 24 ó (• 20 mm)
- Sin Cerradero - 0,60 €

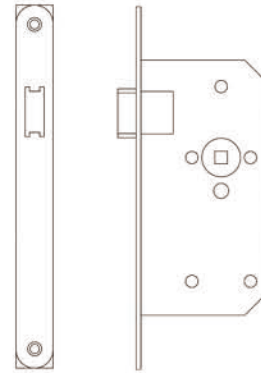

referencia	canto	acabado	entrada	vueltas
E90135072NX3SAB8	recto	HL	50	x
E90135072NG3SAB8	redondo	HL	50	x
E90135072NX3SUB8	recto	Cuero	50	x
E90135072NG3SUB8	redondo	Cuero	50	x
E90135072NS3SSB8	recto	Inox	50	x
E90135072NR3SSB8	redondo	Inox	50	x
E90135572NX3SAB8	recto	HL	55	x
E90135572NG3SAB8	redondo	HL	55	x
E90135572NX3SUB8	recto	Cuero	55	x
E90135572NG3SUB8	redondo	Cuero	55	x
E90135572NS3SSB8	recto	Inox	55	x
E90135572NR3SSB8	redondo	Inox	55	x
E90136072NX3SAB8	recto	HL	60	x
E90136072NG3SAB8	redondo	HL	60	x
E90136072NX3SUB8	recto	Cuero	60	x
E90136072NG3SUB8	redondo	Cuero	60	x
E90136072NS3SSB8	recto	Inox	60	x
E90136072NR3SSB8	redondo	Inox	60	x
•E90135572NX2SAB8	recto	HL	55	x
•E90135572NG2SAB8	redondo	HL	55	x
•E90135572NS2SSB8	recto	Inox	55	x
•E90135572NR2SSB8	redondo	Inox	55	x
•E90136072NX2SAB8	recto	HL	60	x
•E90136072NG2SAB8	redondo	HL	60	x
•E90136072NS2SSB8	recto	Inox	60	x
•E90136072NR2SSB8	redondo	Inox	60	x



Serie:  
**E9014**



**Picaporte de condena de 78 mm entre ejes (Reversible)**

- Entrada de 50,55 y 60 mm
- Resbalón y palanca acero inoxidable
- Frente canto redondo ó recto
- Con orificios pasantes de roseta
- Acabado latonado, cuero ó inoxidable (SUS 304)
- Frente de 24 ó (• 20 mm)
- Sin Cerradero - 0,60 €

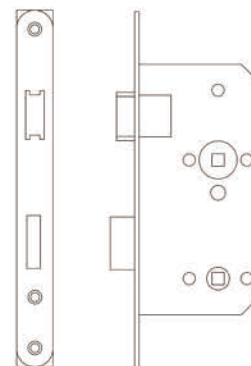

referencia	canto	acabado	entrada	vueltas
E90145078NX3SAB8	recto	HL	50	1
E90145078NG3SAB8	redondo	HL	50	1
E90145078NX3SUB8	recto	Cuero	50	1
E90145078NG3SUB8	redondo	Cuero	50	1
E90145078NS3SSB8	recto	Inox	50	1
E90145078NR3SSB8	redondo	Inox	50	1
E90145578NX3SAB8	recto	HL	55	1
E90145578NG3SAB8	redondo	HL	55	1
E90145578NX3SUB8	recto	Cuero	55	1
E90145578NG3SUB8	redondo	Cuero	55	1
E90145578NS3SSB8	recto	Inox	55	1
E90145578NR3SSB8	redondo	Inox	55	1
E90146078NX3SAB8	recto	HL	60	1
E90146078NG3SAB8	redondo	HL	60	1
E90146078NX3SUB8	recto	Cuero	60	1
E90146078NG3SUB8	redondo	Cuero	60	1
E90146078NS3SSB8	recto	Inox	60	1
E90146078NR3SSB8	redondo	Inox	60	1
•E90145578NX2SAB8	recto	HL	55	1
•E90145578NG2SAB8	redondo	HL	55	1
•E90145578NS2SSB8	recto	Inox	55	1
•E90145578NR2SSB8	redondo	Inox	55	1
•E90146078NX2SAB8	recto	HL	60	1
•E90146078NG2SAB8	redondo	HL	60	1
•E90146078NS2SSB8	recto	Inox	60	1
•E90146078NR2SSB8	redondo	Inox	60	1





Serie:

**E3520**



**Cerradura de 85 entre ejes (Reversible)**

- Nueca de 8 mm (2 vueltas de palanca)
- Cilindro europerfil de leva de 15 mm con tres llaves
- Frente canto redondo ó recto
- Acabado latonado, negro, cuero o Inoxidable
- Si no precisa Cilindro - 1,50 €
- Sin Cerradero - 0,60 €

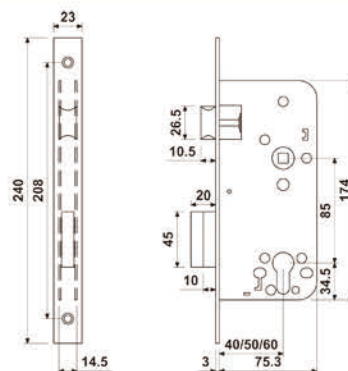

referencia	canto	acabado	entrada	vueltas	cilindro
E35204085NXCSOP8	recto	HL	40	2	EC1206:3030
E35204085NGCSOP8	redondo	HL	40	2	EC1206:3030
E35204085NXCSDP8	recto	Negro	40	2	EC1206:3030
E35204085NGCSDP8	redondo	Negro	40	2	EC1206:3030
E35204085NXCSUP8	recto	Cuero	40	2	EC1206:3030
E35204085NGCSUP8	redondo	Cuero	40	2	EC1206:3030
E35204085NSCSBP8	recto	Inox	40	2	EC1205:3030
E35204085NRCSBP8	redondo	Inox	40	2	EC1205:3030
E35204585NXCSOP8	recto	HL	45	2	EC1206:3030
E35204585NGCSOP8	redondo	HL	45	2	EC1206:3030
E35204585NSCSBP8	recto	Inox	45	2	EC1205:3030
E35204585NRCSBP8	redondo	Inox	45	2	EC1205:3030
E35205085NXCSOP8	recto	HL	50	2	EC1206:3030
E35205085NGCSOP8	redondo	HL	50	2	EC1206:3030
E35205085NXCSDP8	recto	Negro	50	2	EC1206:3030
E35205085NGCSDP8	redondo	Negro	50	2	EC1206:3030
E35205085NXCSUP8	recto	Cuero	50	2	EC1205:3030
E35205085NGCSUP8	redondo	Cuero	50	2	EC1205:3030
E35205085NSCSBP8	recto	Inox	50	2	EC1205:3030
E35205085NRCSBP8	redondo	Inox	50	2	EC1205:3030
E35206085NXCSOP8	recto	HL	60	2	EC1206:3030
E35206085NGCSOP8	redondo	HL	60	2	EC1206:3030
E35206085NXCSDP8	recto	Negro	60	2	EC1206:3030
E35206085NGCSDP8	redondo	Negro	60	2	EC1206:3030
E35206085NXCSUP8	recto	Cuero	60	2	EC1206:3030
E35206085NGCSUP8	redondo	Cuero	60	2	EC1206:3030
E35206085NSCSBP8	recto	Inox	60	2	EC1205:3030
E35206085NRCSBP8	redondo	Inox	60	2	EC1205:3030





Serie:  
**E3501**



**Picaporte Unificado de 47 mm entre ejes.  
Entrada de 50 mm**

- Desbloqueo automático de condena
- Reversible
- Frente canto recto
- Acabado Inox

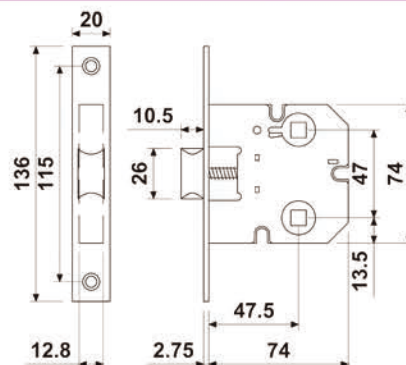

referencia	canto	acabado	entrada
E35015047NSGZNB8	recto	Inox	50



Serie:  
**E3504**



**Picaporte Unificado de 47 mm entre ejes.  
Entrada de 50 mm**

- Orificios pasantes para roseta
- Reversible
- Frente canto recto o redondo
- Acabado latonado, niquelado e Inox

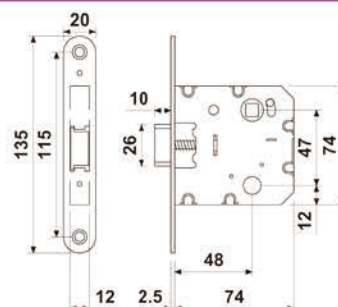

referencia	canto	acabado	entrada
E35045047NWGSPB8	recto	HL	50
E35045047NVGSPB8	redondo	HL	50
E35045047NWGZNB8	recto	niquel	50
E35045047NVGZNB8	redondo	niquel	50
E35045047NWGSSB8	recto	Inox	50
E35045047NVGSSB8	redondo	Inox	50



Serie:  
**E3517**



**Cerradura con resbalón y palanca de 1 llave  
de borja**

- Medida entre ejes de 47,5 mm
- Entrada de 40 mm
- Frente canto redondo o recto
- Acabado latonado o Inoxidable

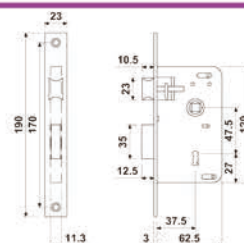

referencia	canto	acabado	entrada	vueltas	cilindro
E35174048NXHSPB8	recto	HL	40	1	sin cilindro
E35174048NGHSPB8	redondo	HL	40	1	sin cilindro
E35174048NXHZBB8	recto	Inox	40	1	sin cilindro
E35174048NGHZBB8	redondo	Inox	40	1	sin cilindro



Serie:

**E3505**



**Picaporte Unificado de 70 mm entre ejes.  
Entrada de 50 mm**

- Orificios pasantes para roseta
- Reversible
- Frente canto recto ó redondo
- Acabado latonado, niquelado e Inox

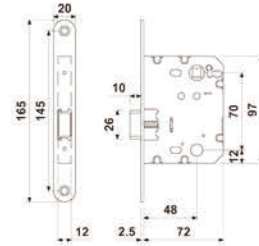

referencia	canto	acabado	entrada
E35055070NWHSPB8	recto	HL	50
E35055070NVHSPB8	redondo	HL	50
E35055070NWHZNB8	recto	niquel	50
E35055070NVHZNB8	redondo	niquel	50
E35055070NWHSSB8	recto	Inox	50
E35055070NVHSSB8	redondo	Inox	50



Serie:

**E3528**



**Cerradura de 85 entre ejes (Reversible)**

- Palanca de acero endurecido con gancho antipalanqueta
- Entrada de 50 mm
- Cilindro de seguridad con 5 llaves
- Frente canto redondo ó recto
- Acabado latonado ó Inoxidable
- Si no precisa Cilindro - 2,00 €

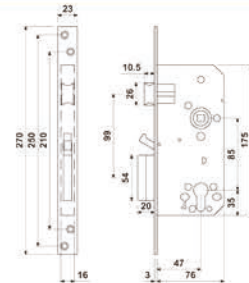

referencia	canto	acabado	entrada	vueltas	cilindro
E35285085NXDSPP8	recto	HL	50	2	EC5356:3030
E35285085NGDSPP8	redondo	HL	50	2	EC5356:3030
E35285085NSDSZP8	recto	Inox	50	2	EC5355:3030
E35285085NRDSZP8	redondo	Inox	50	2	EC5355:3030



Serie:

**E3516**



**Cerradura solo palanca con sistema antipalanqueta**

- Entrada de 40 mm
- Cilindro europeo de leva de 15 mm con tres llaves
- Frente canto redondo o recto
- Acabado latonado ó Inoxidable
- Si no precisa Cilindro - 1,50 €

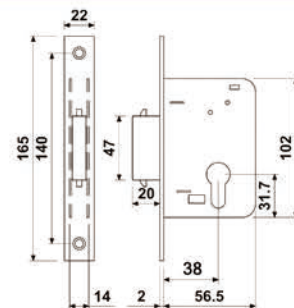

referencia	canto	acabado	entrada	vueltas	cilindro
E35164200NXISPP0	recto	HL	40	2	EC1206:3030
E35164200NTIZBP0	recto	Inox	40	2	EC1205:3030





Serie:

**E3096M**

**Cerradura con 4 bulones y resbalón (reversible)**

- Entrada de 50 y 60 mm
- Escudo abierto y cerrado
- Acabado oro, negro, cuero ó Inoxidable
- Cilindro de seguridad con 5 llaves
- Sin Cerradero - 1,00 €
- Si no precisa Cilindro - 2,00 €
- Si no precisa Escudo Abierto - 2,20 €
- Si no precisa Escudo Seguridad - 4,50 €

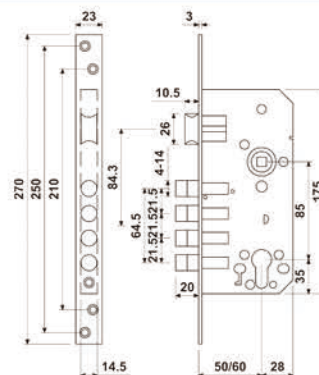

referencia	canto	acabado	entrada	cilindro	escudo
E30965085NXDSPO8	recto	oro	50	EC5306:3030	abierto
E30965085NXDSDO8	recto	negro	50	EC5306:3030	abierto
E30965085NXDSUO8	recto	cuero	50	EC5306:3030	abierto
E30965085NSDSWO8	recto	inox	50	EC5305:3030	abierto
E30965085NGDSPO8	redondo	oro	50	EC5306:3030	abierto
E30965085NGDSDO8	redondo	negro	50	EC5306:3030	abierto
E30965085NGDSUO8	redondo	cuero	50	EC5306:3030	abierto
E30965085NRDSWO8	redondo	inox	50	EC5305:3030	abierto
E30965085NXDSPB8	recto	oro	50	EC5306:3030	seguridad
E30965085NXDSDB8	recto	negro	50	EC5306:3030	seguridad
E30965085NXDSUB8	recto	cuero	50	EC5306:3030	seguridad
E30965085NSDSWB8	recto	inox	50	EC5305:3030	seguridad
E30965085NGDSPB8	redondo	oro	50	EC5306:3030	seguridad
E30965085NGDSDB8	redondo	negro	50	EC5306:3030	seguridad
E30965085NGDSUB8	redondo	cuero	50	EC5306:3030	seguridad
E30965085NRDSWB8	redondo	inox	50	EC5305:3030	seguridad
E30966085NXDSPO8	recto	oro	60	EC5306:3030	abierto
E30966085NXDSDO8	recto	negro	60	EC5306:3030	abierto
E30966085NXDSUO8	recto	cuero	60	EC5306:3030	abierto
E30966085NSDSWO8	recto	inox	60	EC5305:3030	abierto
E30966085NGDSPO8	redondo	oro	60	EC5306:3030	abierto
E30966085NGDSDO8	redondo	negro	60	EC5306:3030	abierto
E30966085NGDSUO8	redondo	cuero	60	EC5306:3030	abierto
E30966085NRDSWO8	redondo	inox	60	EC5305:3030	abierto
E30966085NXDSPB8	recto	oro	60	EC5306:3030	seguridad
E30966085NXDSDB8	recto	negro	60	EC5306:3030	seguridad
E30966085NXDSUB8	recto	cuero	60	EC5306:3030	seguridad
E30966085NSDSWB8	recto	inox	60	EC5305:3030	seguridad
E30966085NGDSPB8	redondo	oro	60	EC5306:3030	seguridad
E30966085NGDSDB8	redondo	negro	60	EC5306:3030	seguridad
E30966085NGDSUB8	redondo	cuero	60	EC5306:3030	seguridad
E30966085NRDSWB8	redondo	inox	60	EC5305:3030	seguridad





Serie:

# E3096

- Cerradura de 3 puntos al frente
- Cerradura central de 4 bulones
- Entrada de 50 y 60 mm (2 vueltas de palanca)
- Opcional: cerradero largo de 40 y 45 mm de anchura
- Acabado esmaltado oro, plata, hierro, niquelado y acero inoxidable
- Cilindro de seguridad con 5 llaves

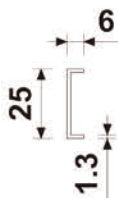

**Frente**



**Embalaje**

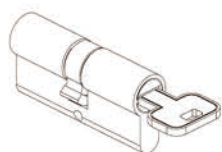

**Cilindro**

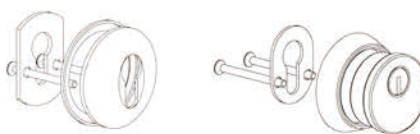

**Escudo**

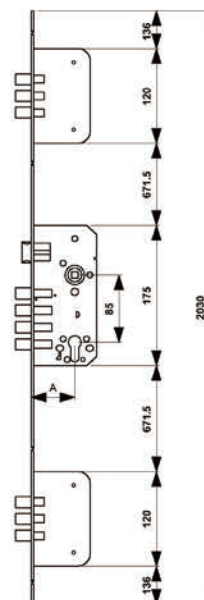

referencia	frente	acabado	entrada	cilindro	escudo	cerradero
E30965085BO3GGB8	25 x 6	oro	50	EC5306.3030	seguridad	largo 40mm
E30965085BO3GSB8	25 x 6	plata	50	EC5305.3030	seguridad	largo 40mm
E30965085BO3GNB8	25 x 6	h. niquelado	50	EC5305.3030	seguridad	largo 40mm
E30965085BO6GTB8	25 x 6	inox	50	EC5305.3030	seguridad	largo 40mm
E30965085BZ3GGB8	25 x 6	oro	50	EC5306.3030	abierto	largo 40mm
E30965085BZ3GSB8	25 x 6	plata	50	EC5305.3030	abierto	largo 40mm
E30965085BZ3GNB8	25 x 6	h. niquelado	50	EC5305.3030	abierto	largo 40mm
E30965085BZ6ITB8	25 x 6	inox	50	EC5305.3030	abierto	largo 40mm
E30965085BO3HGB8	25 x 6	oro	50	EC5306.3535	seguridad	largo 45mm
E30965085BO3HSB8	25 x 6	plata	50	EC5305.3535	seguridad	largo 45mm
E30965085BO3HNB8	25 x 6	h. niquelado	50	EC5305.3535	seguridad	largo 45mm
E30965085BO6JTB8	25 x 6	inox	50	EC5305.3535	seguridad	largo 45mm
E30965085BZ3HGB8	25 x 6	oro	50	EC5306.3535	abierto	largo 45mm
E30965085BZ3HSB8	25 x 6	plata	50	EC5305.3535	abierto	largo 45mm
E30965085BZ3HNB8	25 x 6	h. niquelado	50	EC5305.3535	abierto	largo 45mm
E30965085BZ6JTB8	25 x 6	inox	50	EC5305.3535	abierto	largo 45mm
E30966085BO3GGB8	25 x 6	oro	60	EC5306.3030	seguridad	largo 40mm
E30966085BO3GSB8	25 x 6	plata	60	EC5305.3030	seguridad	largo 40mm
E30966085BO3GNB8	25 x 6	h. niquelado	60	EC5305.3030	seguridad	largo 40mm
E30966085BO6ITB8	25 x 6	inox	60	EC5305.3030	seguridad	largo 40mm
E30966085BZ3GGB8	25 x 6	oro	60	EC5306.3030	abierto	largo 40mm
E30966085BZ3GSB8	25 x 6	plata	60	EC5305.3030	abierto	largo 40mm
E30966085BZ3GNB8	25 x 6	h. niquelado	60	EC5305.3030	abierto	largo 40mm
E30966085BZ6ITB8	25 x 6	inox	60	EC5305.3030	abierto	largo 40mm
E30966085BO3HGB8	25 x 6	oro	60	EC5306.3535	seguridad	largo 45mm
E30966085BO3HSB8	25 x 6	plata	60	EC5305.3535	seguridad	largo 45mm
E30966085BO3HNB8	25 x 6	h. niquelado	60	EC5305.3535	seguridad	largo 45mm
E30966085BO6JTB8	25 x 6	inox	60	EC5305.3535	seguridad	largo 45mm
E30966085BZ3HGB8	25 x 6	oro	60	EC5306.3535	abierto	largo 45mm
E30966085BZ3HSB8	25 x 6	plata	60	EC5305.3535	abierto	largo 45mm
E30966085BZ3HNB8	25 x 6	h. niquelado	60	EC5305.3535	abierto	largo 45mm
E30966085BZ6JTB8	25 x 6	inox	60	EC5305.3535	abierto	largo 45mm





Serie:

# E3096

- Cerradura de 3 puntos al frente
- Cerradura central de 4 bulones
- Entrada de 50 y 60 mm (2 vueltas de palanca)
- Opcional: cerradero largo de 25 , 40 y 45 mm de anchura
- Acabado esmaltado oro, plata, hierro niquelado y acero inoxidable
- Cilindro de seguridad con 5 llaves

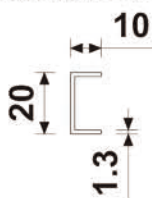

**Frente**



**Embalaje**

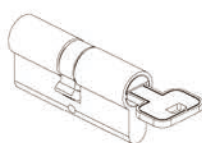

**Cilindro**

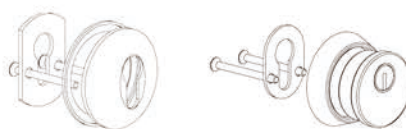

**Escudo**

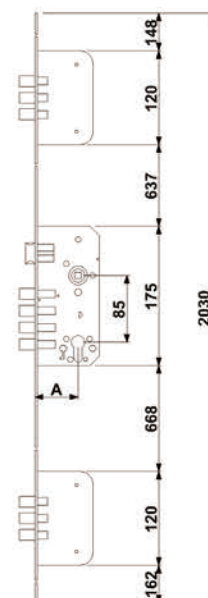

referencia	frente	acabado	entrada	cilindro	escudo	cerradero
E30965085BO1AGB8	20 x 10	oro	50	EC5306.3030	seguridad	largo 25mm
E30965085BOABSB8	20 x 10	plata	50	EC5305.3030	seguridad	largo 25mm
E30965085BOABNB8	20 x 10	h. niquelado	50	EC5305.3030	seguridad	largo 25mm
E30965085BO1KTB8	20 x 10	inox	50	EC5305.3030	seguridad	largo 25mm
E30965085BZ1AGB8	20 x 10	oro	50	EC5306.3030	abierto	largo 25mm
E30965085BZ1ASB8	20 x 10	plata	50	EC5305.3030	abierto	largo 25mm
E30965085BZ1ANB8	20 x 10	h. niquelado	50	EC5305.3030	abierto	largo 25mm
E30965085BZ7KTB8	20 x 10	inox	50	EC5305.3030	abierto	largo 25mm
E30965085BO1BGB8	20 x 10	oro	50	EC5306.3030	seguridad	largo 40mm
E30965085BO1BSB8	20 x 10	plata	50	EC5305.3030	seguridad	largo 40mm
E30965085BO1ANB8	20 x 10	h. niquelado	50	EC5305.3030	seguridad	largo 40mm
E30965085BO7BTB8	20 x 10	inox	50	EC5305.3030	seguridad	largo 40mm
E30965085BZ1BGB8	20 x 10	oro	50	EC5306.3030	abierto	largo 40mm
E30965085BZ1BSB8	20 x 10	plata	50	EC5305.3030	abierto	largo 40mm
E30965085BZ1ANB8	20 x 10	h. niquelado	50	EC5305.3030	abierto	largo 40mm
E30965085BZ7KTB8	20 x 10	inox	50	EC5305.3030	abierto	largo 40mm
E30965085BO1CGB8	20 x 10	oro	50	EC5306.3535	seguridad	largo 45mm
E30965085BO1CSB8	20 x 10	plata	50	EC5305.3535	seguridad	largo 45mm
E30965085BO1CNB8	20 x 10	h. niquelado	50	EC5305.3535	seguridad	largo 45mm
E30965085BO7CTB8	20 x 10	inox	50	EC5305.3535	seguridad	largo 45mm
E30965085BZ1CGB8	20 x 10	oro	50	EC5306.3535	abierto	largo 45mm
E30965085BZ1CSB8	20 x 10	plata	50	EC5305.3535	abierto	largo 45mm
E30965085BZ1CNB8	20 x 10	h. niquelado	50	EC5305.3535	abierto	largo 45mm
E30965085BZ7JTB8	20 x 10	inox	50	EC5305.3535	abierto	largo 45mm
E30966085BO1AGB8	20 x 10	oro	60	EC5306.3030	seguridad	largo 25mm
E30966085BO1BSB8	20 x 10	plata	60	EC5305.3030	seguridad	largo 25mm
E30966085BO1ANB8	20 x 10	h. niquelado	60	EC5305.3030	seguridad	largo 25mm
E30966085BO1KTB8	20 x 10	inox	60	EC5305.3030	seguridad	largo 25mm
E30966085BZ1AGB8	20 x 10	oro	60	EC5306.3030	abierto	largo 25mm
E30966085BZ1ASB8	20 x 10	plata	60	EC5305.3030	abierto	largo 25mm
E30966085BZ1ANB8	20 x 10	h. niquelado	60	EC5305.3030	abierto	largo 25mm
E30966085BZ1KTB8	20 x 10	inox	60	EC5305.3030	abierto	largo 25mm



Serie:

# E3096

- Cerradura de 3 puntos al frente
- Cerradura central de 4 bulones
- Entrada de 50 y 60 mm (2 vueltas de palanca)
- Opcional: cerradero largo de 40 y 45 mm de anchura
- Acabado esmaltado oro, plata, hierro niquelado y acero inoxidable
- Cilindro de seguridad con 5 llaves



**Frente**



**Embalaje**

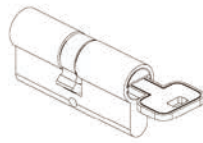

**Cilindro**

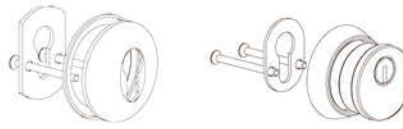

**Escudo**

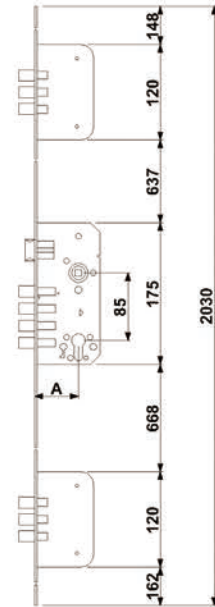

referencia	frente	acabado	entrada	cilindro	escudo	cerradero
E30966085BO1BGB8	20 x 10	oro	60	EC5306.3030	seguridad	largo 40mm
E30966085BO1BSB8	20 x 10	plata	60	EC5305.3030	seguridad	largo 40mm
E30966085BO1BNB8	20 x 10	h. niquelado	60	EC5305.3030	seguridad	largo 40mm
E30966085BO7ITB8	20 x 10	inox	60	EC5305.3030	seguridad	largo 40mm
E30966085BZ1BGB8	20 x 10	oro	60	EC5306.3030	abierto	largo 40mm
E30966085BZ1BSB8	20 x 10	plata	60	EC5305.3030	abierto	largo 40mm
E30966085BZ1BNB8	20 x 10	h. niquelado	60	EC5305.3030	abierto	largo 40mm
E30966085BZ7ITB8	20 x 10	inox	60	EC5305.3030	abierto	largo 40mm
E30966085BO1CGB8	20 x 10	oro	60	EC5306.3535	seguridad	largo 45mm
E30966085BO1CSB8	20 x 10	plata	60	EC5305.3535	seguridad	largo 45mm
E30966085BO1CNB8	20 x 10	h. niquelado	60	EC5305.3535	seguridad	largo 45mm
E30966085BO7JTB8	20 x 10	inox	60	EC5305.3535	seguridad	largo 45mm
E30966085BZ1CGB8	20 x 10	oro	60	EC5306.3535	abierto	largo 45mm
E30966085BZ1CSB8	20 x 10	plata	60	EC5305.3535	abierto	largo 45mm
E30966085BZ1CNB8	20 x 10	h. niquelado	60	EC5305.3535	abierto	largo 45mm
E30966085BZ7JTB8	20 x 10	inox	60	EC5305.3535	abierto	largo 45mm





Serie:

# E3096

- Cerradura de 3 puntos al frente
- Cerradura central de 4 bulones
- Entrada de 50 y 60 mm (2 vueltas de palanca)
- Opcional: cerradero largo de 25 , 40 y 45 mm de anchura
- Acabado esmaltado oro, plata, hierro niquelado y acero inoxidable
- Cilindro de seguridad con 5 llaves

**Frente**

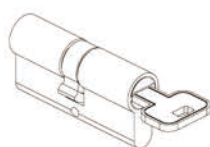
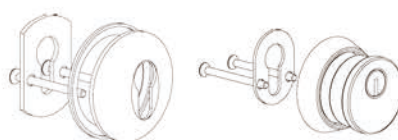
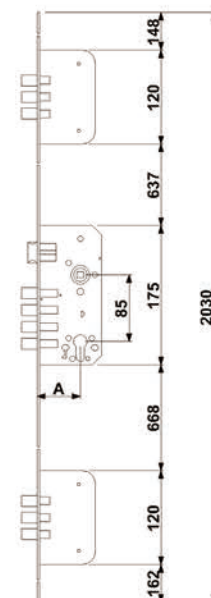
**Embalaje**

**Cilindro**

**Escudo**

referencia	frente	acabado	entrada	cilindro	escudo	cerradero
E30965085BO2AGB8	20 x 7	oro	50	EC5306:3030	seguridad	largo 25mm
E30965085BO2ASB8	20 x 7	plata	50	EC5305:3030	seguridad	largo 25mm
E30965085BO2ANB8	20 x 7	h. niquelado	50	EC5305:3030	seguridad	largo 25mm
E30965085BO8KTB8	20 x 7	inox	50	EC5305:3030	seguridad	largo 25mm
E30965085BR2AGB8	20 x 7	oro	50	EC5306:3030	abierto	largo 25mm
E30965085BR2ASB8	20 x 7	plata	50	EC5305:3030	abierto	largo 25mm
E30965085BR2ANB8	20 x 7	h. niquelado	50	EC5305:3030	abierto	largo 25mm
E30965085BR8KTB8	20 x 7	inox	50	EC5305:3030	abierto	largo 25mm
E30965085BO2AGB8	20 x 7	oro	50	EC5306:3030	seguridad	largo 40mm
E30965085BZ2ASB8	20 x 7	plata	50	EC5305:3030	seguridad	largo 40mm
E30965085BZ2ANB8	20 x 7	h. niquelado	50	EC5305:3030	seguridad	largo 40mm
E30965085BZ8KTB8	20 x 7	inox	50	EC5305:3030	seguridad	largo 40mm
E30965085BO2GGB8	20 x 7	oro	50	EC5306:3030	abierto	largo 40mm
E30965085BZ2GSB8	20 x 7	plata	50	EC5305:3030	abierto	largo 40mm
E30965085BZ2GNB8	20 x 7	h. niquelado	50	EC5305:3030	abierto	largo 40mm
E30965085BZ8ITB8	20 x 7	inox	50	EC5305:3030	abierto	largo 40mm
E30965085BO2HGB8	20 x 7	oro	50	EC5306:3535	seguridad	largo 45mm
E30965085BO2HSB8	20 x 7	plata	50	EC5305:3535	seguridad	largo 45mm
E30965085BO2HNB8	20 x 7	h. niquelado	50	EC5305:3535	seguridad	largo 45mm
E30965085BO8JTB8	20 x 7	inox	50	EC5305:3535	seguridad	largo 45mm
E30965085BZ2HGB8	20 x 7	oro	50	EC5306:3535	abierto	largo 45mm
E30965085BZ2HSB8	20 x 7	plata	50	EC5305:3535	abierto	largo 45mm
E30965085BZ2HNB8	20 x 7	h. niquelado	50	EC5305:3535	abierto	largo 45mm
E30965085BZ8JTB8	20 x 7	inox	50	EC5305:3535	abierto	largo 45mm
E30966085BO2AGB8	20 x 7	oro	60	EC5306:3030	seguridad	largo 25mm
E30966085BO2ASB8	20 x 7	plata	60	EC5305:3030	seguridad	largo 25mm
E30966085BO2ANB8	20 x 7	h. niquelado	60	EC5305:3030	seguridad	largo 25mm
E30966085BO8KTB8	20 x 7	inox	60	EC5305:3030	seguridad	largo 25mm
E30966085BR2AGB8	20 x 7	oro	60	EC5306:3030	abierto	largo 25mm
E30966085BR2ASB8	20 x 7	plata	60	EC5305:3030	abierto	largo 25mm
E30966085BR2ANB8	20 x 7	h. niquelado	60	EC5305:3030	abierto	largo 25mm
E30966085BR8KTB8	20 x 7	inox	60	EC5305:3030	abierto	largo 25mm



Serie:

# E3096

- Cerradura de 3 puntos al frente
- Cerradura central de 4 bulones
- Entrada de 50 y 60 mm (2 vueltas de palanca)
- Opcional: cerradero largo de 40 y 45 mm de anchura
- Acabado esmaltado oro, plata, hierro niquelado y acero inoxidable
- Cilindro de seguridad con 5 llaves

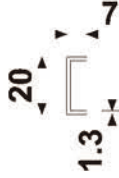

Frente



Embalaje

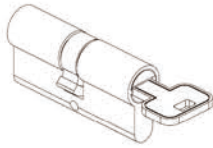

Cilindro

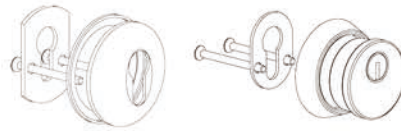



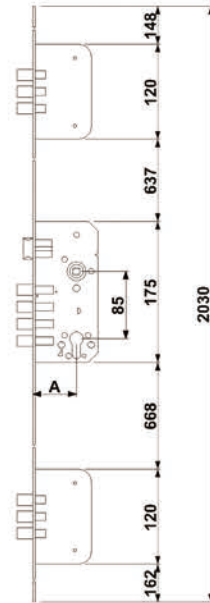



Escudo



referencia	frente	acabado	entrada	cilindro	escudo	cerradero
E30966085BO2GGB8	20 x 7	oro	60	EC5306.3030	seguridad	largo 40mm
E30966085BO2SGB8	20 x 7	plata	60	EC5305.3030	seguridad	largo 40mm
E30966085BO2GNB8	20 x 7	h. niquelado	60	EC5305.3030	seguridad	largo 40mm
E30966085BO8ITB8	20 x 7	inox	60	EC5305.3030	seguridad	largo 40mm
E30966085BZ2GGB8	20 x 7	oro	60	EC5306.3030	abierto	largo 40mm
E30966085BZ2GSB8	20 x 7	plata	60	EC5305.3030	abierto	largo 40mm
E30966085BZ2GNB8	20 x 7	h. niquelado	60	EC5305.3030	abierto	largo 40mm
E30966085BZ8ITB8	20 x 7	inox	60	EC5305.3030	abierto	largo 40mm
E30966085BO2HGB8	20 x 7	oro	60	EC5306.3535	seguridad	largo 45mm
E30966085BO2HSB8	20 x 7	plata	60	EC5305.3535	seguridad	largo 45mm
E30966085BO2HNB8	20 x 7	h. niquelado	60	EC5305.3535	seguridad	largo 45mm
E30966085BO8JTB8	20 x 7	inox	60	EC5305.3535	seguridad	largo 45mm
E30966085BZ2HGB8	20 x 7	oro	60	EC5306.3535	abierto	largo 45mm
E30966085BZ2HSB8	20 x 7	plata	60	EC5305.3535	abierto	largo 45mm
E30966085BZ2HNB8	20 x 7	h. niquelado	60	EC5305.3535	abierto	largo 45mm
E30966085BZ8JTB8	20 x 7	inox	60	EC5305.3535	abierto	largo 45mm

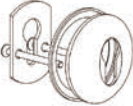
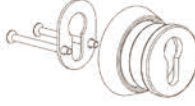

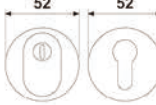
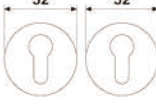
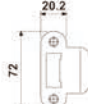
## Accesorios

adaptador	referencia	descripción
	3000-C-YZ	Convierte una cerradura con cilindro (3510/3520) en una cerradura de condena
escudos	referencia	descripción
	3000-R-B	Escudo para cil. europeofil latonado
	3000-R-D	Escudo para cil. europeofil negro
	3000-R-N	Escudo para cil. europeofil níquel
	3096-R-Z-G	Escudo abierto acabado oro
	3096-R-Z-D	Escudo abierto acabado negro
	3096-R-Z-S	Escudo abierto acabado plata
	3096-R-Z-US5	Escudo abierto acabado cuero
	3096-R-O-B	Escudo semicerrado (antitaladro) acabado oro
	3096-R-O-N	Escudo semicerrado (antitaladro) acabado plata
	3096-R-C-B	Escudo cerrado (antitaladro) acabado oro
	3096-R-C-D	Escudo cerrado (antitaladro) acabado negro
	3096-R-C-N	Escudo cerrado (antitaladro) acabado plata
	3096-R-C-US5	Escudo cerrado (antitaladro) acabado cuero
	RA-9152GP	Escudo semicerrado (antitaladro) + bocallave en A. Inoxidable SUS 304, para cerradura E9020 y E9022
	RA-9152HP	Escudo semicerrado (antitaladro) + bocallave en A. Inoxidable SUS 304, para cerradura E9020 y E9022
	3504-S-RB	Cerradero canto redondo o recto latonado para E3504
	3504-S-RS	Cerradero canto redondo o recto niquelado para E3504
	3504-S-SS	Cerradero canto redondo o recto Inox para E3504
	3505-S-RB	Cerradero canto redondo o recto latonado para E3505
	3505-S-RS	Cerradero canto redondo o recto niquelado para E3505
	3505-S-SS	Cerradero canto redondo o recto Inox para E3505

## Accesorios

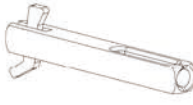
cuadradillos	referencia	descripción	medida(mm)
	NS-8Q-70	Medio cuadradillo con balancin	8 x 8 x 70
	NS-8H-275	Medio cuadradillo de 8 x 8 x 70 mm	8 x 8 x 70
	NS-8S-400	Cuadradillo completo	8 x 8 x 100
	NS-8S-450		8 x 8 x 115
	NS-8S-500		8 x 8 x 125
	NS-8T-430	Cuadradillo de Expansión	8 x 8 x 110
	NS-8T-490		8 x 8 x 125
	NS-8W-400	Cuadradillo Giratorio	8 x 8 x 100
	NS-8W-450		8 x 8 x 115
	NS-8W-500		8 x 8 x 125
	NS-8X-110	Doble cuadradillo roscado 8/8 + 8/8	8 x 8 x 110



## Accesorios

### cerraderos cortos

### referencia

### descripción



3510-S-SB	Cerradero canto recto latonado para E3510 - E3514
3510-S-RB	Cerradero canto redondo latonado para E3510 - E3514
3510-S-SD	Cerradero canto recto pintado negro para E3510 - E3514
3510-S-RD	Cerradero canto redondo pintado negro para E3510 - E3514
3510-S-SS	Cerradero canto recto Inoxidable para E3510 - E3514
3510-S-RS	Cerradero canto redondo Inoxidable para E3510 - E3514
3510-S-S-US5	Cerradero canto recto cuero para E3510 - E3514
3510-S-R-US5	Cerradero canto redondo cuero para E3510 - E3514



902072-01B	Cerradero canto recto oro para E9020, E9014
902072-02B	Cerradero canto redondo oro para E9020, E9014
902072-01S	Cerradero canto recto Inoxidable para E9020, E9014
902072-02S	Cerradero canto redondo Inoxidable para E9020, E9014
902072-01US5	Cerradero canto recto cuero para E9020, E9014
902072-02US5	Cerradero canto redondo cuero para E9020, E9014



901372-01B	Cerradero canto recto oro para E9013
901372-02B	Cerradero canto redondo oro para E9013
901372-01S	Cerradero canto recto Inoxidable para E9013
901372-02S	Cerradero canto redondo Inoxidable para E9013
901372-01US5	Cerradero canto recto cuero para E9013
901372-02US5	Cerradero canto redondo cuero para E9013



902272-01B	Cerradero canto recto oro para E9022
902272-02B	Cerradero canto redondo oro para E9022
902272-01S	Cerradero canto recto Inoxidable para E9022
902272-02S	Cerradero canto redondo Inoxidable para E9022
902272-01US5	Cerradero canto recto cuero para E9022
902072-02US5	Cerradero canto redondo cuero para E9022



3520-S-SB	Cerradero canto recto oro para E3520
3520-S-RB	Cerradero canto redondo oro para E3520
3520-S-SD	Cerradero canto recto pintado negro para E3520
3520-S-RD	Cerradero canto redondo pintado negro para E3520
3520-S-SS	Cerradero canto recto Inoxidable para E3520
3520-S-RS	Cerradero canto redondo Inoxidable para E3520
3520-S-S-US5	Cerradero canto recto cuero para E3520
3520-S-R-US5	Cerradero canto redondo cuero para E3520

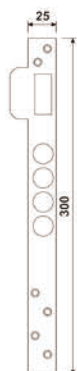

3096-S-B-S	Cerradero canto recto oro para E3096M
3096-S-B-R	Cerradero canto redondo oro para E3096M
3096-S-D-S	Cerradero canto recto pintado negro para E3096M
3096-S-D-R	Cerradero canto redondo pintado negro para E3096M
3096-S-N-S	Cerradero canto recto inoxidable para E3096M
3096-S-N-R	Cerradero canto redondo inoxidable para E3096M
3096-S-US5-S	Cerradero canto recto cuero para E3096M
3096-S-US5-R	Cerradero canto redondo cuero para E3096M

## Accesorios

Cerraderos Largos	referencia	descripción
-------------------	------------	-------------



- 3096-16A-S-2520-B Cerradero largo de 25 oro para 3096 frente 20 x 10
- 3096-16A-S-2520-S Cerradero largo de 25 plata para 3096 frente 20 x 10
- 3096-16A-S-2520-N Cerradero largo de 25 h. niquelado para 3096 frente 20 x 10
- 3096-16A-S-2520-T Cerradero largo de 25 inoxidable para 3096 frente 20 x 10
- 3096-16A-S-2525-B Cerradero largo de 25 oro para 3096 frente 25 x 6
- 3096-16A-S-2525-S Cerradero largo de 25 plata para 3096 frente 25 x 6
- 3096-16A-S-2525-N Cerradero largo de 25 h. niquelado para 3096 frente 25 x 6
- 3096-16A-S-2525-T Cerradero largo de 25 inoxidable para 3096 frente 25 x 6
- 3096-16A-S-2507-B Cerradero largo de 25 oro para 3096 frente 20 x 7
- 3096-16A-S-2507-S Cerradero largo de 25 plata para 3096 frente 20 x 7
- 3096-16A-S-2507-N Cerradero largo de 25 h. niquelado para 3096 frente 20 x 7
- 3096-16A-S-2507-T Cerradero largo de 25 inoxidable para 3096 frente 20 x 7





- 3096-16A-S-4020-B Cerradero largo de 40 oro para 3096 frente 20 x 10
- 3096-16A-S-4020-S Cerradero largo de 40 plata para 3096 frente 20 x 10
- 3096-16A-S-4020-N Cerradero largo de 40 h. niquelado para 3096 frente 20 x 10
- 3096-16A-S-4020-T Cerradero largo de 40 inoxidable para 3096 frente 20 x 10
- 3096-16A-S-4025-B Cerradero largo de 40 oro para 3096 frente 25 x 6
- 3096-16A-S-4025-S Cerradero largo de 40 plata para 3096 frente 25 x 6
- 3096-16A-S-4025-N Cerradero largo de 40 h. niquelado para 3096 frente 25 x 6
- 3096-16A-S-4025-T Cerradero largo de 40 inoxidable para 3096 frente 25 x 6
- 3096-16A-S-4007-B Cerradero largo de 40 oro para 3096 frente 20 x 7
- 3096-16A-S-4007-S Cerradero largo de 40 plata para 3096 frente 20 x 7
- 3096-16A-S-4007-N Cerradero largo de 40 h. niquelado para 3096 frente 20 x 7
- 3096-16A-S-4007-T Cerradero largo de 40 inoxidable para 3096 frente 20 x 7



- 3096-16A-S-4520-B Cerradero largo de 45 oro para 3096 frente 20 x 10
- 3096-16A-S-4520-S Cerradero largo de 45 plata para 3096 frente 20 x 10
- 3096-16A-S-4520-N Cerradero largo de 45 h. niquelado para 3096 frente 20 x 10
- 3096-16A-S-4520-T Cerradero largo de 45 inoxidable para 3096 frente 20 x 10
- 3096-16A-S-4525-B Cerradero largo de 45 oro para 3096 frente 25 x 6
- 3096-16A-S-4525-S Cerradero largo de 45 plata para 3096 frente 25 x 6
- 3096-16A-S-4525-N Cerradero largo de 45 h. niquelado para 3096 frente 25 x 6
- 3096-16A-S-4525-T Cerradero largo de 45 inoxidable para 3096 frente 25 x 6
- 3096-16A-S-4507-B Cerradero largo de 45 oro para 3096 frente 20 x 7
- 3096-16A-S-4507-S Cerradero largo de 45 plata para 3096 frente 20 x 7
- 3096-16A-S-4507-T Cerradero largo de 45 h. niquelado para 3096 frente 20 x 7
- 3096-16A-S-4507-N Cerradero largo de 45 inoxidable para 3096 frente 20 x 7

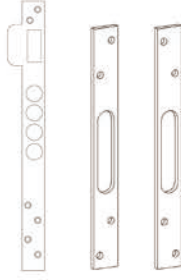

**Accesorios**

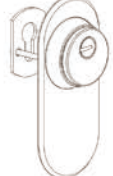
cuadradillos	referencia	descripción
	3096-S-3P	Juego cerraderos cortos en acabado oro y plata para 3096
	3510-25-180	Cajetin metálico para cerradura E3510
	3096-RP-165	Embellecedor acabado oro Embellecedor acabado plata
	3096-R-165	Escudo cerrado con embellecedor acabado oro Escudo cerrado con embellecedor acabado plata