

CERRADURAS DE METAL



*E3110 · E3210 · E3400
E3460 · E3600 · E3097
E3098 · E3099*



Serie:

E3110/E3115



Entre ejes de 92 mm (1 vuelta)

- Nueca de 8 mm.
- Picaporte reversible / Antipánico No Reversible (K/L)
- Entrada de 25, 30, 35, 40 y 45 mm
- Frente y cerradero de acero inoxidable SUS 304
- Caja cerrada de acero galvanizado
- Picaporte y palanca níquelado
- Cilindro europerfil de leva de 15 mm con tres llaves
- Incluyen 2 escudos de nylon
- Si no precisa cilindro - 1,50 €

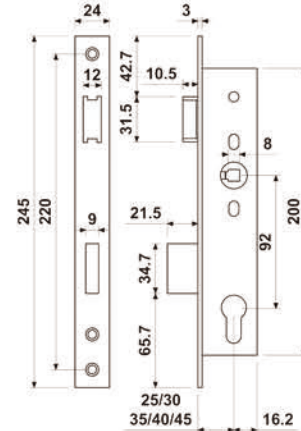

referencia	función	frente	entrada
E31102592NSBWP8	Entrada	Inox	25
E31103092NSBWP8	Entrada	Inox	30
E31103592NSBWP8	Entrada	Inox	35
E31104092NSBWP8	Entrada	Inox	40
E31104592NSBWP8	Entrada	Inox	45
E31152592NSBWP8	Antipánico	Inox	25
E31153092NSBWP8	Antipánico	Inox	30
E31153592NSBWP8	Antipánico	Inox	35
E31154092NSBWP8	Antipánico	Inox	40
E31154592NSBWP8	Antipánico	Inox	45



Serie:

E3112



Entre ejes de 92 mm (1 vuelta)

- Entrada de 25, 30, 35, 40 y 45 mm
- Frente y cerradero de acero inoxidable SUS 304
- Caja cerrada de acero galvanizado
- Palanca níquelado
- Cilindro europerfil de leva de 15 mm con tres llaves
- Incluyen 2 escudos de nylon
- Si no precisa cilindro - 1,50 €

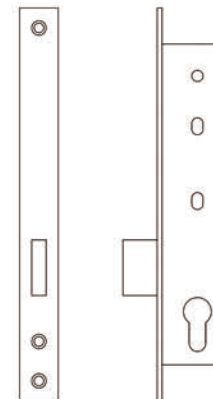

referencia	función	frente	entrada
E31122592NSBWP8	Entrada Palanca	Inox	25
E31123092NSBWP8	Entrada Palanca	Inox	30
E31123592NSBWP8	Entrada Palanca	Inox	35
E31124092NSBWP8	Entrada Palanca	Inox	40
E31124592NSBWP8	Entrada Palanca	Inox	45



Serie:
E3113



Entre ejes de 92 mm (1 vuelta)

- Entrada de 25, 30, 35, 40 y 45 mm
- Frente y cerradero de acero inoxidable SUS 304
- Caja cerrada de acero galvanizado
- Picaporte níquelado
- Incluyen 2 escudos de nylon

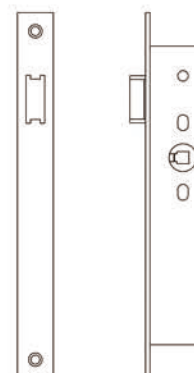

referencia	función	frente	entrada
E31132592NSBSWB8	Paso	Inox	25
E31133092NSBSWB8	Paso	Inox	30
E31133592NSBSWB8	Paso	Inox	35
E31134092NSBSWB8	Paso	Inox	40
E31134592NSBSWB8	Paso	Inox	45



Serie:
E3116



Entre ejes de 92 mm (1 vuelta)

- Entrada de 25, 30, 35, 40 y 45 mm
- Frente y cerradero de acero inoxidable SUS 304
- Caja cerrada de acero galvanizado
- Rodillo y palanca níquelado
- Cilindro europeo de leva de 15 mm con tres llaves
- Incluyen 2 escudos de nylon
- Si no precisa cilindro - 1,50 €

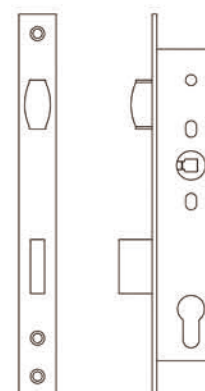

referencia	función	frente	entrada
E31162592NSBSWP0	Rodillo	Inox	25
E31163092NSBSWP0	Rodillo	Inox	30
E31163592NSBSWP0	Rodillo	Inox	35
E31164092NSBSWP0	Rodillo	Inox	40
E31164592NSBSWP0	Rodillo	Inox	45



Serie:
E3119



Entre ejes de 92 mm (1 vuelta)

- Entrada de 25, 30, 35, 40 y 45 mm
- Frente y cerradero de acero inoxidable AISI 304
- Caja cerrada de acero galvanizado
- Picaporte niquelado
- Cilindro europerfil de leva de 15 mm con tres llaves
- Incluyen 2 escudos de nylon
- Si no precisa cilindro - 1,50 €

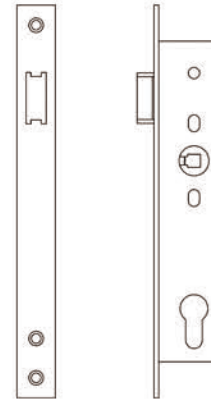

referencia	función	frente	entrada
E31192592NSBWP8	Entrada Picaporte	Inox	25
E31193092NSBWP8	Entrada Picaporte	Inox	30
E31193592NSBWP8	Entrada Picaporte	Inox	35
E31194092NSBWP8	Entrada Picaporte	Inox	40
E31194592NSBWP8	Entrada Picaporte	Inox	45



Serie:
E3210



Cerradura con resbalón y palanca deslizante, (reversible)

- Resbalón, palanca y nueca de latón
- Entrada 20, 23, 25, 30, 35, 40 y 45 mm
- Frente en acero inoxidable
- Cilindro europerfil de leva de 15 mm con tres llaves
- Incluyen 2 escudos de nylon
- Con tornillo de fijación de cilindro
- Si no precisa cilindro - 1,50 €
- Con Cerradero + 0,60 €

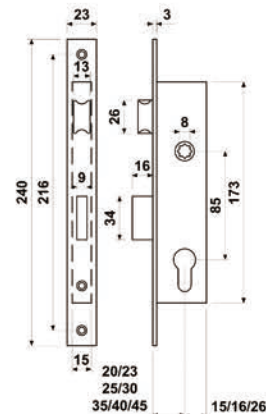

referencia	función	frente	entrada
E32102085NSCSBP6	Entrada	Inox	20
E32102385NSCSBP6	Entrada	Inox	23
E32102585NSCSBP6	Entrada	Inox	25
E32103085NSCSBP6	Entrada	Inox	30
E32103585NSCSBP6	Entrada	Inox	35
E32104085NSCSBP6	Entrada	Inox	40
E32104585NSCSBP6	Entrada	Inox	45



Serie:
E3212



Cerradura de solo palanca deslizante

- Palanca y nueca de latón
- Entrada 20, 23, 25, 30, 35, 40 y 45 mm
- Frente en acero inoxidable
- Cilindro europerfil de leva de 15 mm con tres llaves
- Incluyen 2 escudos de nylon
- Con tornillo de fijación de cilindro
- Si no precisa cilindro - 1,50 €
- Con Cerradero + 0,60 €

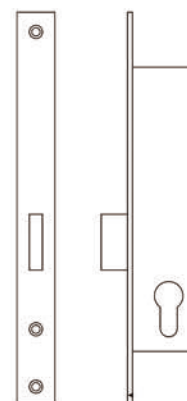

referencia	función	frente	entrada
E32122085NSCSBP6	Entrada Palanca	Inox	20
E32122385NSCSBP6	Entrada Palanca	Inox	23
E32122585NSCSBP6	Entrada Palanca	Inox	25
E32123085NSCSBP6	Entrada Palanca	Inox	30
E32123585NSCSBP6	Entrada Palanca	Inox	35
E32124085NSCSBP6	Entrada Palanca	Inox	40
E32124585NSCSBP6	Entrada Palanca	Inox	45



Serie:
E3213



Cerradura solo picaporte, (reversible)

- Resbalón y nueca de latón
- Entrada 20, 23, 25, 30, 35, 40 y 45 mm
- Frente en acero inoxidable
- Sin cilindro
- Con Cerradero + 0,60 €

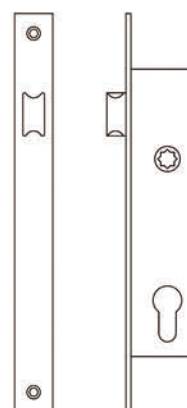

referencia	función	frente	entrada
E32132085NSCSBB6	Paso	Inox	20
E32132385NSCSBB6	Paso	Inox	23
E32132585NSCSBB6	Paso	Inox	25
E32133085NSCSBB6	Paso	Inox	30
E32133585NSCSBB6	Paso	Inox	35
E32134085NSCSBB6	Paso	Inox	40
E32134585NSCSBB6	Paso	Inox	45



Serie:
E3216



Cerradura con rodillo y palanca deslizante

- Palanca y nueca de latón
- Entrada 20, 23, 25, 30, 35, 40 y 45 mm
- Frente en acero inoxidable
- Cilindro europerfil de leva de 15 mm con tres llaves
- Incluyen 2 escudos de nylon
- Con tornillo de fijación de cilindro
- Si no precisa cilindro - 1,50 €
- Con Cerradero + 0,60 €

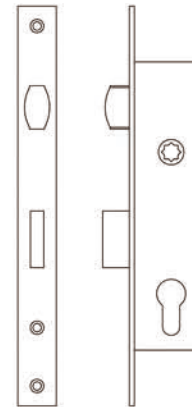

referencia	función	frente	entrada
E32162085NSJSBP0	Rodillo	Inox	20
E32162385NSJSBP0	Rodillo	Inox	23
E32162585NSJSBP0	Rodillo	Inox	25
E32163085NSJSBP0	Rodillo	Inox	30
E32163585NSJSBP0	Rodillo	Inox	35
E32164585NSJSBP0	Rodillo	Inox	45



Serie:
E3219



Cerradura con cilindro que acciona manilla, (reversible)

- Resbalón y nueca de latón
- Entrada de 25, 30, 35, 40 y 45 mm
- Frente en acero inoxidable
- Cilindro europerfil de leva de 15 mm con tres llaves
- Incluyen 2 escudos de nylon
- Con tornillo de fijación de cilindro
- Si no precisa cilindro - 1,50 €
- Con Cerradero + 0,60 €

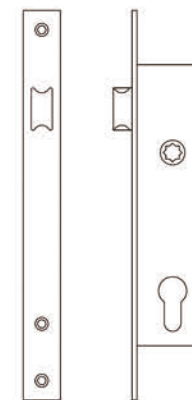

referencia	función	frente	entrada
E32192085NSCSBP6	Entrada Picaporte	Inox	20
E32192385NSCSBP6	Entrada Picaporte	Inox	23
E32192585NSCSBP6	Entrada Picaporte	Inox	25
E32193085NSCSBP6	Entrada Picaporte	Inox	30
E32193585NSCSBP6	Entrada Picaporte	Inox	35
E32194085NSCSBP6	Entrada Picaporte	Inox	40



Serie:
E3330



Cerradura con resbalón y palanca deslizante, (reversible)

- Resbalón y palanca niquelado
- Resbalón regulable con sistema de cambio automático de mano
- Palanca maciza niquelada con proyección de 15 mm
- Nuevo sistema de seguridad Anti-Palanca
- Entrada 20,25,30 y 35 mm
- Frente en acero inoxidable
- Cilindro europerfil de leva de 15 mm con tres llaves
- Incluyen 2 escudos de nylon
- Si no precisa cilindro - 1,50 €
- Con Cerradero + 0,60 €

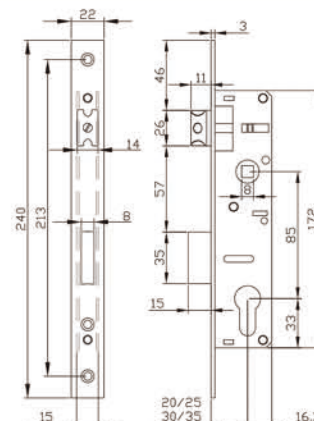

referencia	función	frente	entrada
E33302085NSJSBP8	Entrada	Inox	20
E33302585NSJSBP8	Entrada	Inox	25
E33303085NSJSBP8	Entrada	Inox	30
E33303585NSJSBP8	Entrada	Inox	35



Serie:
E3332



Cerradura solo palanca deslizante

- Palanca maciza niquelada con proyección de 15 mm
- Nuevo sistema de seguridad Anti-Palanca
- Entrada 20,25,30 y 35 mm
- Frente en acero inoxidable
- Cilindro europerfil de leva de 15 mm con tres llaves
- Incluyen 2 escudos de nylon
- Si no precisa cilindro - 1,50 €
- Con Cerradero + 0,60 €

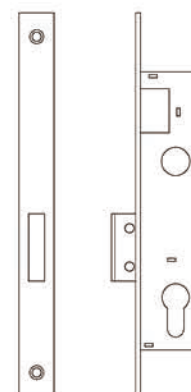

referencia	función	frente	entrada
E33322085NSJSBP0	Entrada a palanca	Inox	20
E33322585NSJSBP0	Entrada a palanca	Inox	25
E33323085NSJSBP0	Entrada a palanca	Inox	30
E33323585NSJSBP8	Entrada a palanca	Inox	35



Serie:

E3333



Cerradura solo picaporte

- Resbalón regulable con sistema de cambio automático de mano
- Entrada 20,25,30 y 35 mm
- Frente en acero inoxidable
- **Con Cerradero + 0,60 €**

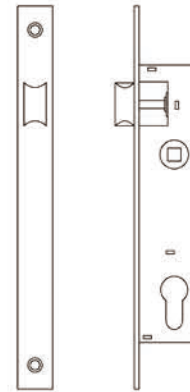

referencia	función	frente	entrada
E33332085NSJSBB8	Paso	Inox	20
E33332585NSJSBB8	Paso	Inox	25
E33333085NSJABB8	Paso	Inox	30
E33333585NSJSBB8	Paso	Inox	35



Serie:

E3430



Cerradura con resbalón y palanca deslizante, (reversible)

- Resbalón y palanca niquelado
- Resbalón regulable
- Entrada 20, 23, 25, 28, 30, 33 y 35 mm
- Frente en acero inoxidable
- Cilindro europerfil de leva de 15 mm con tres llaves
- Leva de 13,2 mm en entrada de *23 y *28 y *33 mm
- Incluyen 2 escudos de nylon
- **Si no precisa cilindro - 1,50 €**
- **Con Cerradero + 0,60 €**

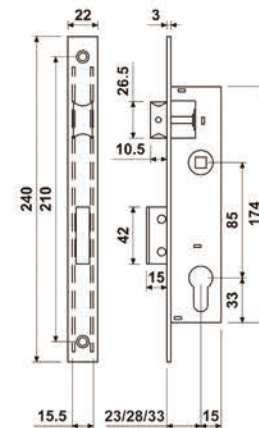

referencia	función	frente	entrada
E34302385NSJSBP8	Entrada	Inox	23
E34302385NSJSQP8	Entrada	Inox	*23
E34302885NSJSBP8	Entrada	Inox	28
E34302885NSJSQP8	Entrada	Inox	*28
E34303385NSJSQP8	Entrada	Inox	33



Serie:
E3432



**Cerradura solo palanca deslizante,
(reversible)**

- Palanca níquelado
- Entrada 20, 23, 25, 28, 30, 33 y 35 mm
- Frente en acero inoxidable
- Cilindro europerfil de leva de 15 mm con tres llaves
- Leva de 13,2 mm en entrada de *23 y *28 y *33 mm
- Incluyen 2 escudos de nylon
- Si no precisa cilindro - 1,50 €
- Con Cerradero + 0,60 €

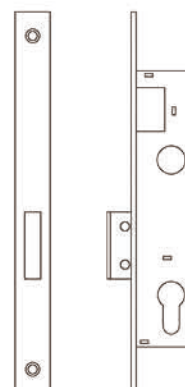

referencia	función	frente	entrada
E34322385NSJSBP0	Entrada	Inox	23
E34322385NSJSQP0	Entrada	Inox	*23
E34322885NSJSBP0	Entrada	Inox	28
E34322885NSJSQP0	Entrada	Inox	*28
E34323385NSJSQP0	Entrada	Inox	33



Serie:
E3433



Cerradura solo picaporte

- Resbalón níquelado regulable
- Entrada 20, 23, 25, 28, 30, 33 y 35 mm
- Frente en acero inoxidable
- Con Cerradero + 0,60 €

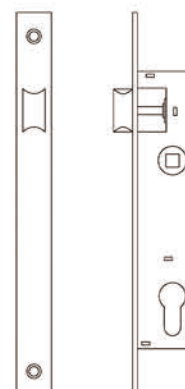

referencia	función	frente	entrada
E34332385NSJSBB8	Entrada	Inox	23
E34332385NSJSQB8	Entrada	Inox	*23
E34332885NSJSQB8	Entrada	Inox	*28



Serie:

E3436



Cerradura con rodillo y palanca deslizante, (reversible)

- Rodillo y palanca niquelado
- Entrada 20, 25, 28, 30, y 35 mm
- Frente en acero inoxidable
- Leva de 13,2 mm en entrada de *28 y mm
- Incluyen 2 escudos de nylon
- Si no precisa cilindro - 1,50 €
- Con Cerradero + 0,60 €

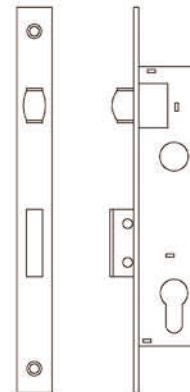

referencia	función	frente	entrada
E34362885NSJSBQ0	Rodillo	Inox	*28



Serie:

E3410



Cerradura con resbalón y palanca basculante de gancho, (reversible)

- Resbalón y palanca niquelado
- Resbalón regulable
- Entrada 23, 25, 30 y 35 mm
- *Frente en acero inoxidable
- Cilindro europeo de leva de 15 mm con tres llaves
- Incluyen 2 escudos de nylon
- Con tornillo de fijación de cilindro
- Si no precisa cilindro - 1,50 €
- Con Cerradero + 0,60 €

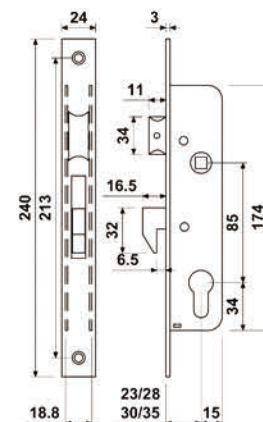

referencia	función	frente	entrada
E34102385NSCSZP8	Gancho Zamak	Inox	23
E34102585NSCSZP8	Gancho Zamak	Inox	25
E34103085NSCSZP8	Gancho Zamak	Inox	30
E34103585NSCSZP8	Gancho Zamak	Inox	35



Serie:
E3412



Cerradura con tetón y palanca basculante de gancho

- Tetón (antilevantamiento para puerta corredera) y palanca niquelado
- Entrada 23, 25, 30 y 35 mm
- Frente en acero inoxidable
- Cilindro europeo de leva de 15 mm con tres llaves
- Incluyen 2 escudos de nylon
- Con tornillo de fijación de cilindro
- Si no precisa cilindro - 1,50 €
- Con Cerradero + 0,60 €

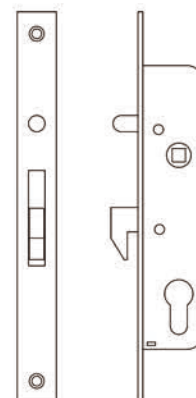

referencia	función	frente	entrada
E34122385NSCSZP8	Gancho Zamak	Inox	23
E34122585NSCSZP8	Gancho Zamak	Inox	25
E34123085NSCSZP8	Gancho Zamak	Inox	30
E34123585NSCSZP8	Gancho Zamak	Inox	35



Serie:
E3442



Cerradura solo palanca basculante de gancho, (reversible)

- Palanca niquelado
- Entrada 23, 25, 30 y 35 mm
- Frente en acero inoxidable
- Cilindro europeo de leva de 15 mm con tres llaves
- Incluyen 2 escudos de nylon
- Con tornillo de fijación de cilindro
- Si no precisa cilindro - 1,50 €
- Con Cerradero + 0,60 €

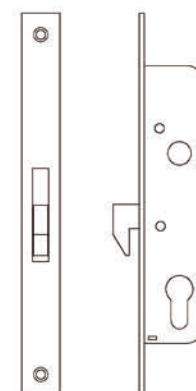

referencia	función	frente	entrada
E34422385NSCSZP0	Gancho Zamak	Inox	23
E34422585NSCSZP0	Gancho Zamak	Inox	25
E34423085NSCSZP0	Gancho Zamak	Inox	30
E34423585NSCSZP0	Gancho Zamak	Inox	35



Serie:

E3446



Cerradura con rodillo y palanca basculante de gancho, (reversible)

- Rodillo y palanca niquelado
- Entrada 23, 25, 30 y 35 mm
- Frente en acero inoxidable
- Cilindro europeo de leva de 15 mm con tres llaves
- Incluyen 2 escudos de nylon
- Con tornillo de fijación de cilindro
- Si no precisa cilindro - 1,50 €
- Con Cerradero + 0,60 €

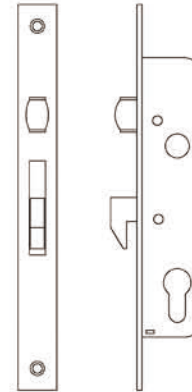

referencia	función	frente	entrada
E34462385NSCSRPO	Gancho Zamak	Inox	23
E34462585NSCSRPO	Gancho Zamak	Inox	25
E34463085NSCSRPO	Gancho Zamak	Inox	30
E34463585NSCSRPO	Gancho Zamak	Inox	35



Serie:

E3411



Cerradura con resbalón y palanca basculante de gancho, (reversible)

- Resbalón regulable y palanca de acero laminado
- Entrada 23, 25, 30 y 35 mm
- Frente en acero inoxidable
- Cilindro europeo de leva de 15 mm con tres llaves
- Incluyen 2 escudos de nylon
- Con tornillo de fijación de cilindro
- Si no precisa cilindro - 1,50 €
- Con Cerradero + 0,60 €

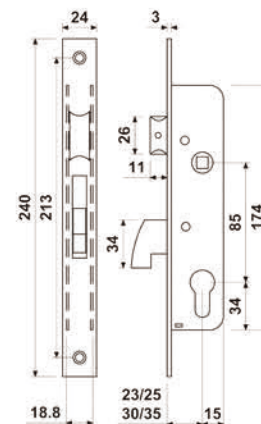

referencia	función	frente	entrada
E34112385NSCSIP8	Gancho Acero	Inox	23
E34112585NSCSIP8	Gancho Acero	Inox	25
E34113085NSCSIP8	Gancho Acero	Inox	30
E34113585NSCSIP8	Gancho Acero	Inox	35



Serie:

E3413



Cerradura con tetón y palanca basculante de gancho

- Tetón (antilevantamiento para puerta corredera) y palanca acero laminado
- Entrada 23, 25, 30 y 35 mm
- Frente en acero inoxidable
- Cilindro europeo de leva de 15 mm con tres llaves
- Incluyen 2 escudos de nylon
- Con tornillo de fijación de cilindro
- Si no precisa cilindro - 1,50 €
- Con Cerradero + 0,60 €

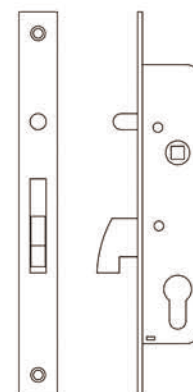

referencia	función	frente	entrada
E34132385NSCSIP8	Gancho Acero	Inox	23
E34132585NSCSIP8	Gancho Acero	Inox	25
E34133085NSCSIP8	Gancho Acero	Inox	30
E34133585NSCSIP8	Gancho Acero	Inox	35



Serie:

E3422



Cerradura solo palanca basculante de gancho, (reversible)

- Palanca de acero laminado
- Entrada 23, 25, 30 y 35 mm
- Frente en acero inoxidable
- Cilindro europeo de leva de 15 mm con tres llaves
- Incluyen 2 escudos de nylon
- Con tornillo de fijación de cilindro
- Si no precisa cilindro - 1,50 €
- Con Cerradero + 0,60 €

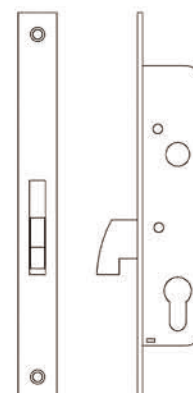

referencia	función	frente	entrada
E34222385NSCSIP0	Gancho Acero	Inox	23
E34222585NSCSIP0	Gancho Acero	Inox	25
E34223085NSCSIP0	Gancho Acero	Inox	30
E34223585NSCSIP0	Gancho Acero	Inox	35



Serie:
E3420



Cerradura con resbalón y palanca basculante, (reversible)

- Resbalón y palanca niquelado
- Resbalón regulable
- Entrada 23, 25, 30 y 35 mm
- Frente en acero inoxidable
- Cilindro europerfil de leva de 15 mm con tres llaves
- Incluyen 2 escudos de nylon
- Con tornillo de fijación de cilindro
- Si no precisa cilindro - 1,50 €
- Con Cerradero + 0,60 €

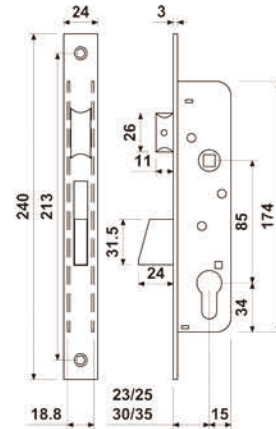

referencia	función	frente	entrada
E34202385NSCSZP8	Trapezio	Inox	23
E34202585NSCSZP8	Trapezio	Inox	25
E34203085NSCSZP8	Trapezio	Inox	30
E34203585NSCSZP8	Trapezio	Inox	35



Serie:
E3452



Cerradura solo palanca basculante, (reversible)

- Palanca niquelado
- Entrada 23, 25, 30 y 35 mm
- Frente en acero inoxidable
- Cilindro europerfil de leva de 15 mm con tres llaves
- Incluyen 2 escudos de nylon
- Con tornillo de fijación de cilindro
- Si no precisa cilindro - 1,50 €
- Con Cerradero + 0,60 €

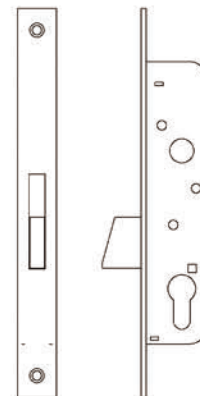

referencia	función	frente	entrada
E34522385NSCSZP0	Trapezio	Inox	23
E34522585NSCSZP0	Trapezio	Inox	25
E34523085NSCSZP0	Trapezio	Inox	30
E34523585NSCSZP0	Trapezio	Inox	35



Serie:

E3456



Cerradura con rodillo y palanca basculante, (reversible)

- Rodillo y palanca niquelado
- Entrada 23, 25, 30 y 35 mm
- Frente en acero inoxidable
- Cilindro europerfil de leva de 15 mm con tres llaves
- Incluyen 2 escudos de nylon
- Con tornillo de fijación de cilindro
- **Sí no precisa cilindro - 1,50 €**
- **Con Cerradero + 0,60 €**

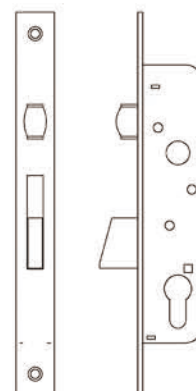

referencia	función	frente	entrada
E34562385NSCSRP0	Trapezio	Inox	23
E34562585NSCSRP0	Trapezio	Inox	25
E34563085NSCSRP0	Trapezio	Inox	30
E34563585NSCSRP0	Trapezio	Inox	35



Serie:

E3461/E3462



Cerradura de solo gancho (latón), para puerta corredera

- Entrada de 30 y 40 mm
- Frente en acero inoxidable
- Cilindro europerfil de leva de 15 mm con tres llaves
- Incluyen 2 escudos de nylon
- Tornillo de fijación del cilindro
- Si no precisa cilindro - 1,50 €

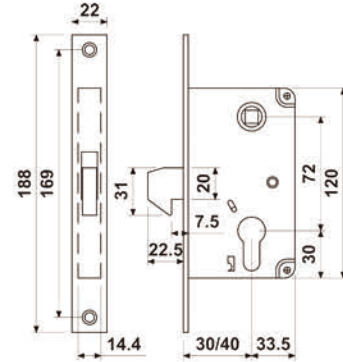

referencia	función	frente	entrada
E34613072NSKSSP8	Gancho	Inox	30
E34624072NSKSSP8	Gancho	Inox	40



Serie:

E3463



Cerradura de solo gancho con llave de borja, para puerta corredera

- Entrada de 42 mm
- Gancho, frente y cerradero níquelado

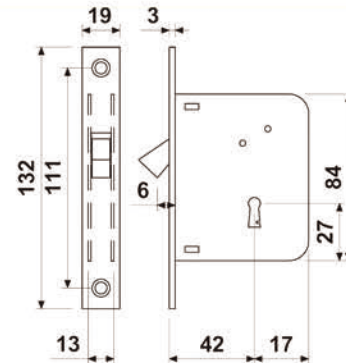

referencia	función	frente	entrada
E34634200NWOZNB0	Gancho	níquel	42



Serie:

E3466



Cerradura de solo gancho, para puerta corredera

- Entrada de 25 mm
- Gancho, frente y cerradero níquelado
- Cilindro europerfil de leva de 15 mm con tres llaves
- Incluyen 2 escudos de nylon
- Tornillo de fijación del cilindro
- Si no precisa cilindro - 1,50 €

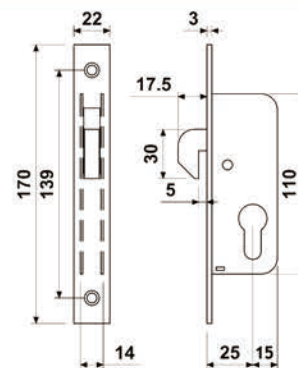

referencia	función	frente	entrada
E34662500NSNSZP0	Gancho	níquel	25



Serie:
E3464



Cerradura con tetón y palanca basculante de gancho

- Tetón (antilevantamiento para puerta corredera) y gancho de latón
- Medida entre ejes 70 mm y Entrada de 50 mm
- Frente en acero inoxidable
- Cilindro europeo de leva de 15 mm con tres llaves
- Si no precisa cilindro - 1,50 €

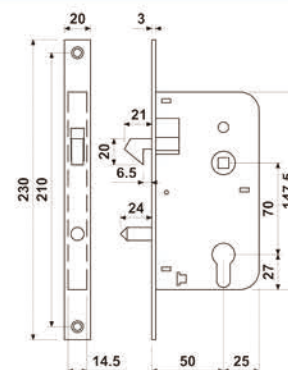

referencia	función	frente	entrada
E34645070NWLZBP7	Gancho	níquel	50



Serie:
E3465



Cerradura con tetón y palanca basculante de gancho

- Tetón (antilevantamiento para puerta corredera) y gancho de latón
- Medida entre ejes 104 mm y Entrada de 17 mm
- Frente en acero inoxidable
- Cilindro europeo de leva de 11 mm con tres llaves
- Incluyen 2 escudos de nylon
- Si no precisa cilindro - 1,50 €

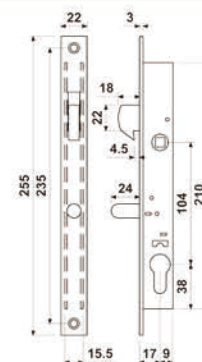

referencia	función	frente	entrada
E34651704NTMSSP8	Gancho	Inox	17



Serie:
E3640



Cerradura solo palanca níquelado

- Entrada de 25 mm
- Frente en acero inoxidable
- Cilindro europeo de leva de 15 mm con tres llaves
- Incluyen 2 escudos de nylon
- Tornillo de fijación del cilindro
- Si no precisa cilindro - 1,50 €

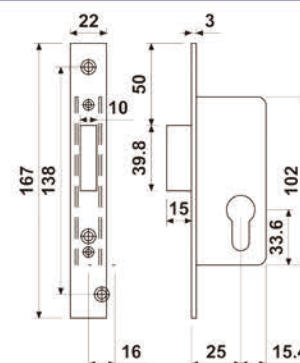

referencia	función	frente	entrada
E36402000NSTSSP0	Entrada Palanca	Inox	20
E36402500NSTSSP0	Entrada Palanca	Inox	25



Serie:
E3650



Cerradura para puertas con zocalo central

- esbalón extensible y reversible níquelado
- Entrada de 60 y 70 mm
- Frente en acero inoxidable
- Cilindro europa de leva de 15 mm con tres llaves
- Incluyen 2 escudos de nylon
- Tornillo de fijación del cilindro
- Si no precisa cilindro - 1,50 €

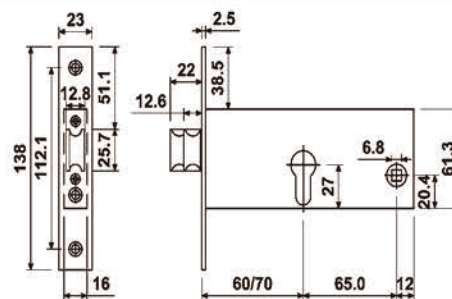

referencia	función	frente	entrada
E36506000NTSSZP8	Entrada	Inox	60
E36507000NTSSZP8	Entrada	Inox	70



Serie: Candado
E3467



Cerradura con resbalón y palanca basculante, (reversible)

- Resbalón y palanca níquelado
- Resbalón regulable
- Entrada 25, 30 y 35 mm
- Frente en acero inoxidable
- Cilindro europa de leva de 15 mm con tres llaves
- Incluyen 2 escudos de nylon
- Con tornillo de fijación de cilindro
- Si no precisa cilindro - 1,50 €

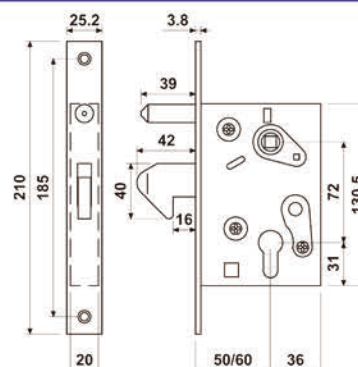

referencia	función	frente	entrada
E34675072NSUSRP8	Gancho	Inox	50
E34676072NSUSRP8	Gancho	Inox	60



Serie: Candado
E3097M



Cerradura certificada para el mercado Holandes según norma SKG**

- Cerradura solo palanca
- Entrada de 50 y 60 mm
- Palanca en acero
- Frente de 24 mm en canto redondo, con espesor de 4 mm
- Orificios pasantes de roseta
- Cilindro europa de 15 mm, con 3 llaves
- Cerradero en acero inoxidable
- No lleva escudo
- Si no precisa Cilindro - 1,50 €
- Sin Cerradero - 0,60 €

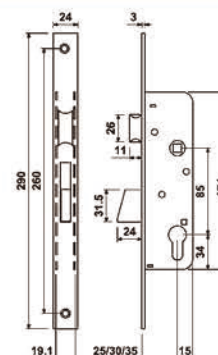

referencia	frente	acabado	entrada
E30972585NSESZP8	24 x 290	inox	25
E30973085NSESZP8	24 x 290	inox	30
E30973585NSESZP8	24 X 290	inox	35



Serie:

E3097

Cerradura de 3 puntos al frente con resbalón y palanca basculante

- Frente en "U" ó frente plano en acero inoxidable
- Resbalón regulable
- Entrada de 25, 30 y 35 mm
- Cilindro de seguridad con 5 llaves
- Incluyen 2 escudos de acero con funda de nylon
- Cerraderos Inoxidables
- Si no precisa cilindro - 2,00 €

Frente	
F	U

Cilindro

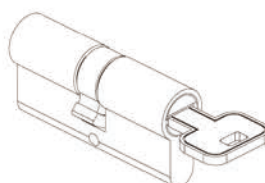

Cerraderos **Escudo**

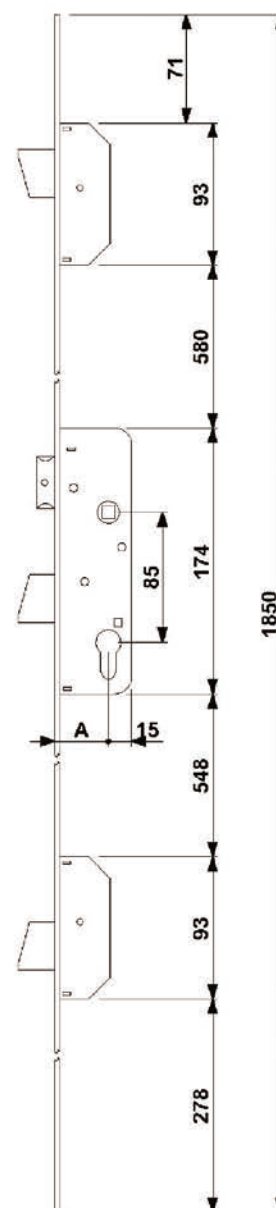
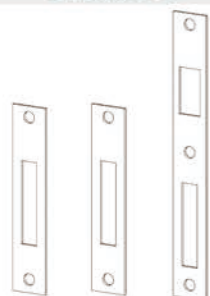

referencia	frente	acabado	entrada
E30972585TN5ETB8	F	Inox	25
E30972585TN4ETB8	U	Inox	25
E30973085TN5ETB8	F	Inox	30
E30973085TN4ETB8	U	Inox	30
E30973585TN5ETB8	F	Inox	35
E30973585TN4ETB8	U	Inox	35



Serie:

E3098(Gancho Acero)

Cerradura de 3 puntos al frente con resbalón y gancho de acero laminado

- Frente en "U" ó frente plano en acero inoxidable
- Resbalón regulable
- Entrada de 25, 30 y 35 mm
- Cilindro de seguridad con 5 llaves
- Incluyen 2 escudos de acero con funda de nylon
- Cerraderos Inoxidables
- Si no precisa cilindro - 2,00 €

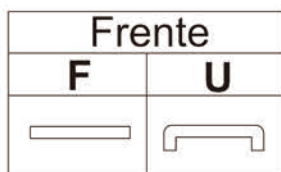

Cilindro

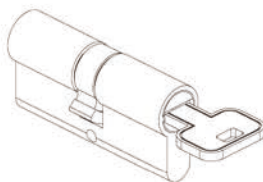

Cerraderos Escudo

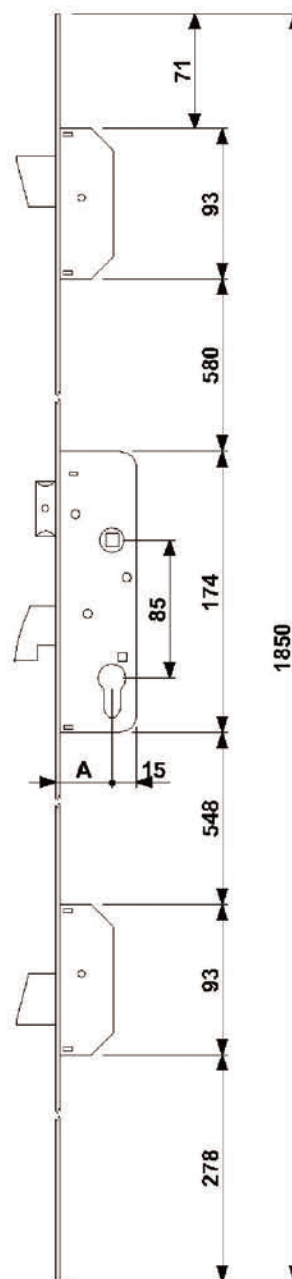

referencia	frente	acabado	entrada
E30982585TN5ETB8	F	Inox	25
E30982585TN4ETB8	U	Inox	25
E30983085TN5ETB8	F	Inox	30
E30983085TN4ETB8	U	Inox	30
E30983585TN5ETB8	F	Inox	35
E30983585TN4ETB8	U	Inox	35



Serie:

E3099(Gancho Zamak)

Cerradura de 3 puntos al frente con resbalón y gancho de zamak

- Frente en "U" ó frente plano en acero inoxidable
- Resbalón regulable
- Entrada de 25, 30 y 35 mm
- Cilindro de seguridad con 5 llaves
- Incluyen 2 escudos de acero con funda de nylon
- Cerraderos Inoxidables
- Si no precisa cilindro - 2,00 €

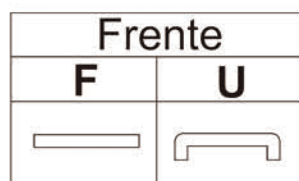

Cilindro

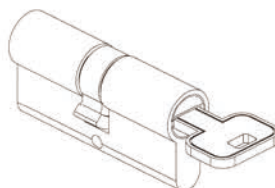

Cerraderos

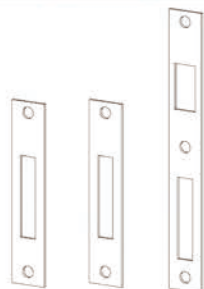

Escudo

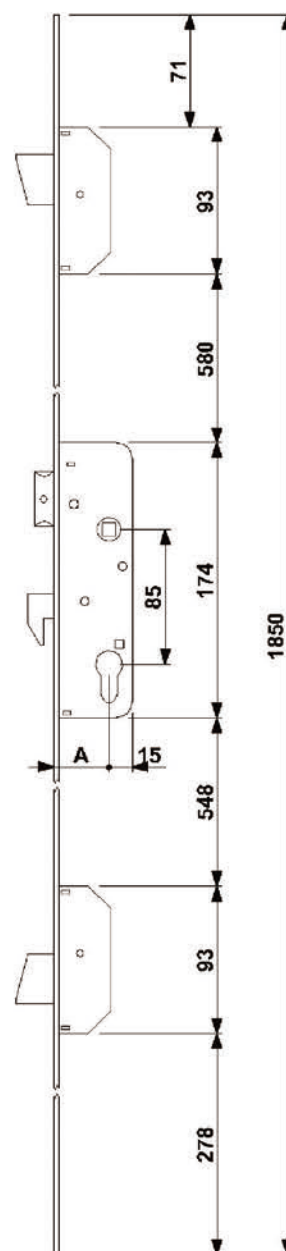
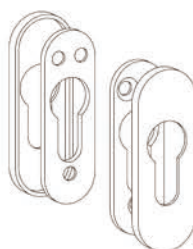

referencia	frente	acabado	entrada
E30992585TN5ETB8	F	Inox	25
E30992585TN4ETB8	U	Inox	25
E30993085TN5ETB8	F	Inox	30
E30993085TN4ETB8	U	Inox	30
E30993585TN5ETB8	F	Inox	35
E30993585TN4ETB8	U	Inox	35

Series E3700



**CERRADURAS
DE METAL**



Serie:

E3710



Cerradura con resbalón y palanca deslizable, (reversible)

- Resbalón y palanca níquelado
- Entrada 23, 28 y 33 mm
- Frente en acero inoxidable
- Cilindro europeo de leva de 13.2 mm con tres llaves
- Incluyen 2 escudos de nylon
- Con tornillo de fijación de cilindro
- Si no precisa cilindro - 1,50 €
- Con Cerradero + 0,60 €

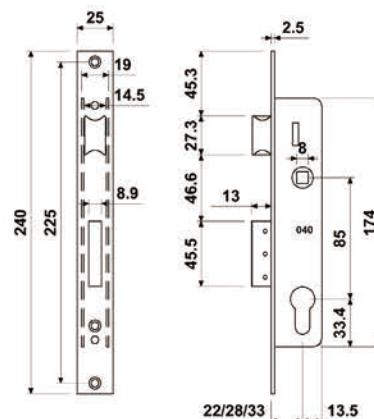

referencia	función	frente	entrada
E37102385NDJSZP8	Entrada	Inox	23
E37102885NDJSZP8	Entrada	Inox	28
E37103385NDJSZP8	Entrada	Inox	33



Serie:

E3712



Cerradura solo palanca deslizable

- Palanca níquelado
- Entrada 23, 28 y 33 mm
- Frente en acero inoxidable
- Cilindro europeo de leva de 13.2 mm con tres llaves
- Incluyen 2 escudos de nylon
- Con tornillo de fijación de cilindro
- Si no precisa cilindro - 1,50 €
- Con Cerradero + 0,60 €

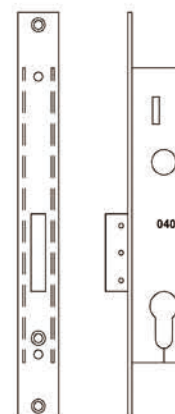

referencia	función	frente	entrada
E37122385NDJSZP8	Entrada palanca	Inox	23
E37122885NDJSZP8	Entrada palanca	Inox	28
E37123385NDJSZP8	Entrada palanca	Inox	33



Serie:

E3713



Cerradura solo picaporte, (reversible)

- Entrada 23, 28 y 33 mm
- Frente en acero inoxidable
- Sin cilindro
- Cerradero Inoxidable
- Con Cerradero + 0,60 €

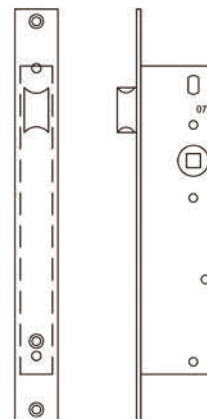

referencia	función	frente	entrada
E37132385NDJSZB8	Paso	Inox	23
E37132885NDJSZB8	Paso	Inox	28
E37133385NDJSZB8	Paso	Inox	33



Serie:

E3716



Cerradura con rodillo y palanca deslizante, (reversible)

- Rodillo y palanca niquelado
- Entrada 23, 28 y 33 mm
- Frente en acero inoxidable
- Cilindro europerfil de leva de 13.2 mm con tres llaves
- Incluyen 2 escudos de nylon
- Con tornillo de fijación de cilindro
- Si no precisa cilindro - 1,50 €
- Con Cerradero + 0,60 €

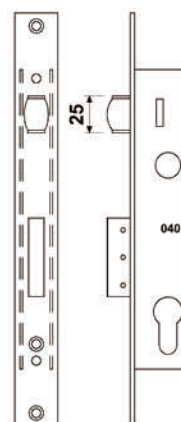

referencia	función	frente	entrada
E37162385NDJSRP8	Rodillo	Inox	23
E37162885NDJSRP8	Rodillo	Inox	28
E37163385NDJSRP8	Rodillo	Inox	33



Serie:
E3719



Cerradura con cilindro que acciona manila (reversible)

- Entrada 23, 28 y 33 mm
- Frente en acero inoxidable
- Medio cilindro (10:30) de leva 13,2 mm con tres llaves
- Incluyen 2 escudos de nylon
- Con tornillo de fijación de cilindro
- Si no precisa cilindro - 1,50 €
- Con Cerradero + 0,60 €

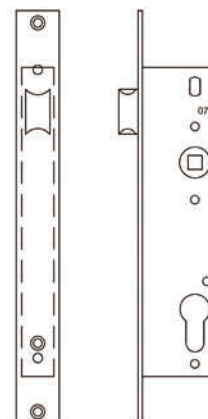

referencia	función	frente	entrada
E37192385NDJSZP8	Paso	Inox	23
E37192885NDJSZP8	Paso	Inox	28
E37193385NDJSZP8	Paso	Inox	33



Serie:
E3720



Cerradura con resbalón y palanca basculante de gancho, (reversible)

- Resbalón niquelado y palanca de acero laminado
- Entrada 23, 28 y 33 mm
- Frente en acero inoxidable
- Cilindro euoperfil de leva de 13.2 mm con tres llaves
- Incluyen 2 escudos de nylon
- Con tornillo de fijación de cilindro
- Cerradero Inoxidable
- Si no precisa cilindro - 1,50 €
- Con Cerradero + 0,60 €

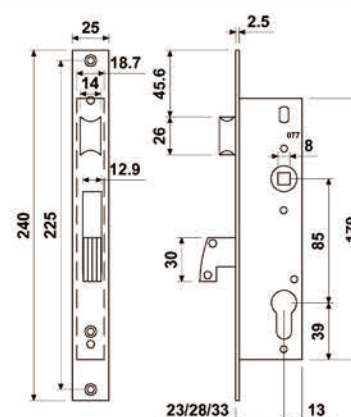

referencia	función	frente	entrada
E37202385NDESIP8	Gancho Acero	Inox	23
E37202885NDESIP8	Gancho Acero	Inox	28
E37203385NDESIP8	Gancho Acero	Inox	33



Serie:

E3722



Cerradura solo palanca basculante de gancho, (reversible)

- Palanca de acero laminado
- Entrada 23, 28 y 33 mm
- Frente en acero inoxidable
- Cilindro europerfil de leva de 13.2 mm con tres llaves
- Incluyen 2 escudos de nylon
- Con tornillo de fijación de cilindro
- Cerradero Inoxidable
- Si no precisa cilindro - 1,50 €
- Con Cerradero + 0,60 €

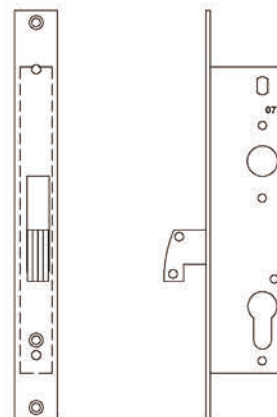

referencia	función	frente	entrada
E37222385NDCSIP8	Entrada Gancho	Inox	23
E37222885NDCSIP8	Entrada Gancho	Inox	28
E37223385NDCSIP8	Entrada Gancho	Inox	33



Serie:

E3726



Cerradura con rodillo y palanca basculante de gancho, (reversible)

- Rodillo niquelado y palanca de acero laminado
- Entrada 23, 28 y 33 mm
- Frente en acero inoxidable
- Cilindro europerfil de leva de 13.2 mm con tres llaves
- Incluyen 2 escudos de nylon
- Con tornillo de fijación de cilindro
- Cerradero Inoxidable
- Si no precisa cilindro - 1,50 €
- Con Cerradero + 0,60 €

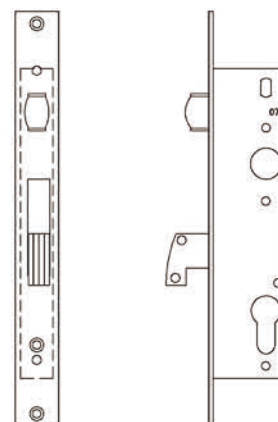

referencia	función	frente	entrada
E37262385NDESRP8	Rodillo	Inox	23
E37262885NDESRP8	Rodillo	Inox	28
E37263385NDESRP8	Rodillo	Inox	33



Serie:
E3730



Cerradura con resbalón y palanca basculante, (reversible)

- Resbalón y palanca niquelado
- Entrada 23, 28 y 33 mm
- Frente en acero inoxidable
- Cilindro europeo de leva de 13.2 mm con tres llaves
- Incluyen 2 escudos de nylon
- Con tornillo de fijación de cilindro
- Cerradero Inoxidable
- Si no precisa cilindro - 1,50 €
- Con Cerradero + 0,60 €

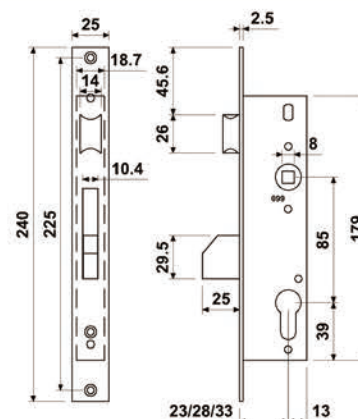

referencia	función	frente	entrada
E37302385NDESZP8	Entrada Trapecio	Inox	23
E37302885NDESZP8	Entrada Trapecio	Inox	28
E37303385NDESZP8	Entrada Trapecio	Inox	33



Serie:
E3732



Cerradura solo palanca basculante, (reversible)

- Palanca niquelado
- Entrada 23, 28 y 33 mm
- Frente en acero inoxidable
- Cilindro europeo de leva de 13.2 mm con tres llaves
- Incluyen 2 escudos de nylon
- Con tornillo de fijación de cilindro
- Cerradero Inoxidable
- Si no precisa cilindro - 1,50 €
- Con Cerradero + 0,60 €

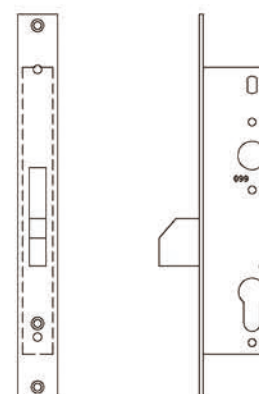

referencia	función	frente	entrada
E37322385NDESZP8	Entrada Palanca	Inox	23
E37322885NDESZP8	Entrada Palanca	Inox	28
E37323385NDESZP8	Entrada Palanca	Inox	33



Serie:
E3736



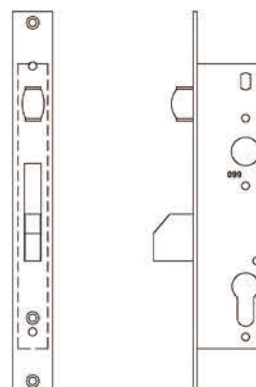

Cerradura con rodillo y palanca basculante, (reversible))

- Rodillo y palanca niquelado
- Entrada 23, 28 y 33 mm
- Frente en acero inoxidable
- Cilindro europerfil de leva de 13.2 mm con tres llaves
- Incluyen 2 escudos de nylon
- Con tornillo de fijación de cilindro
- Cerradero Inoxidable
- Si no precisa cilindro - 1,50 €
- Con Cerradero + 0,60 €



referencia	función	frente	entrada
E37362385NDESRP8	Rodillo	Inox	23
E37362885NDESRP8	Rodillo	Inox	28
E37363385NDESRP8	Rodillo	Inox	33

Accesorios

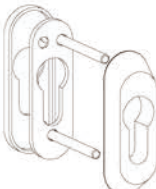
escudos	referencia	descripción
	RA-3225	Escudo nylon negro para toda la gama de cerraduras metálicas
	RB-3220	Escudo de acero con funda de nylon negro para todo la gama de cerraduras
	RB-9225	Escudo de seguridad acabado en negro para cerradura 3412, 3413, 3097-16A

Accesorios

cerraderos planos	referencia	descripción
-------------------	------------	-------------



3430-S-SS Cerradero en Inoxidable para E3210 y E3430 Series con palanca deslizante

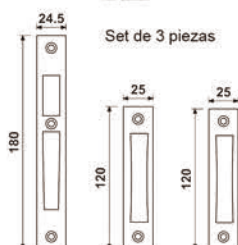

3097-S-SS Cerradero en Inoxidable para E3410, E3411, E3420 y caja central de 3097 -16A Series con palanca basculante



3436-S-SS Cerradero Inoxidable para E3436



3467-S-SS Cerradero Inoxidable para E3467



3412-S-SS Cerradero Inoxidable para E3412 y E3413

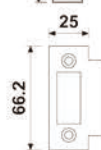

3650-S-SN Cerradero Inoxidable para E3650



3640-S-SN Cerradero Inoxidable para E3640