

CILINDRO PROFILO EUROPEO





Serie:

1200 (Mezzo cilindro profilo europeo chiave standard)



Mezzo cilindro con 5 perni

- 3 chiavi fornite
- Finitura ottone o nickel satinato
- Dimensione camma 15 o 13,2 mm
- Possibilità di KA MK e GMK

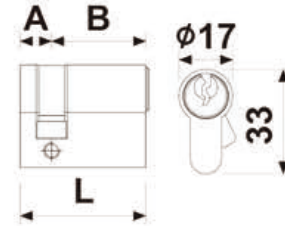

riferimento	L	A - B	Camma	finitura
EC 1206 10 30 Q	40	10 - 30	13.2	ottone
EC 1206 10 30 O	40	10 - 30	15.0	ottone
EC 1206 10 35 Q	45	10 - 35	13.2	ottone
EC 1206 10 35 O	45	10 - 35	15.0	ottone
EC 1206 10 40 Q	50	10 - 40	13.2	ottone
EC 1206 10 40 O	50	10 - 40	15.0	ottone

riferimento	Camma	finitura
EC 1205 10 30 Q	13.2	nichelato
EC 1205 10 30 O	15.0	nichelato
EC 1205 10 35 Q	13.2	nichelato
EC 1205 10 35 O	15.0	nichelato
EC 1205 10 40 Q	13.2	nichelato
EC 1205 10 40 O	15.0	nichelato



Serie:

1200 (Cilindro europeo chiave standard)



Cilindro con 5 perni

- 3 chiavi fornite
- Finitura ottone o Nickel satinato
- Dimensione camma 15 o 13,2 mm
- Possibilità di KA MK e GMK

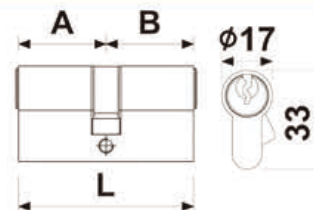

riferimento	L	A - B	Camma	finitura
EC 1206 30 30 Q	60	30 - 30	13.2	ottone
EC 1206 30 30 O	60	30 - 30	15.0	ottone
EC 1206 35 35 Q	70	35 - 35	13.2	ottone
EC 1206 35 35 O	70	35 - 35	15.0	ottone
EC 1206 30 40 Q	70	30 - 40	13.2	ottone
EC 1206 30 40 O	70	30 - 40	15.0	ottone
EC 1206 40 40 Q	80	40 - 40	13.2	ottone
EC 1206 40 40 O	80	40 - 40	15.0	ottone
EC 1206 30 50 Q	80	30 - 50	13.2	ottone
EC 1206 30 50 O	80	30 - 50	15.0	ottone
EC 1206 30 60 Q	90	30 - 60	13.2	ottone
EC 1206 30 60 O	90	30 - 60	15.0	ottone

riferimento	Camma	finitura
EC 1205 30 30 Q	13.2	nichelato
EC 1205 30 30 O	15.0	nichelato
EC 1205 35 35 Q	13.2	nichelato
EC 1205 35 35 O	15.0	nichelato
EC 1205 30 40 Q	13.2	nichelato
EC 1205 30 40 O	15.0	nichelato
EC 1205 40 40 Q	13.2	nichelato
EC 1205 40 40 O	15.0	nichelato
EC 1205 30 50 Q	13.2	nichelato
EC 1205 30 50 O	15.0	nichelato
EC 1205 30 60 Q	13.2	nichelato
EC 1205 30 60 O	15.0	nichelato



Serie:

1200 (Cilindro profilo europeo chiave standard e pomolo)



Cilindro con pomolo e 5 perni

- Nei cilindri decentrati il pomolo rimane nella parte B
- Altre caratteristiche come da serie 3 chiavi fornite

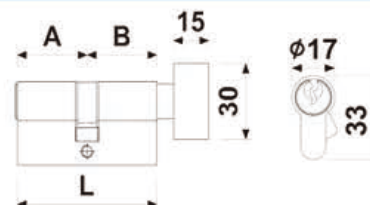

riferimento	L	A - B	Camma	finitura
EC 1206 30 30 XQ	60	30 - 30	13.2	ottone
EC 1206 30 30 XO	60	30 - 30	15.0	ottone
EC 1206 35 35 XQ	70	35 - 35	13.2	ottone
EC 1206 35 35 XO	70	35 - 35	15.0	ottone
EC 1206 40 30 XQ	70	40 - 30	13.2	ottone
EC 1206 40 30 XO	70	40 - 30	15.0	ottone
EC 1206 40 40 XQ	80	40 - 40	13.2	ottone
EC 1206 40 40 XO	80	40 - 40	15.0	ottone

riferimento	Camma	finitura
EC 1205 30 30 XQ	13.2	nichelato
EC 1205 30 30 XO	15.0	nichelato
EC 1205 35 35 XQ	13.2	nichelato
EC 1205 35 35 XO	15.0	nichelato
EC 1205 40 30 XQ	13.2	nichelato
EC 1205 40 30 XO	15.0	nichelato
EC 1205 40 40 XQ	13.2	nichelato
EC 1205 40 40 XO	15.0	nichelato

* possibilità di Blister per serie 1205Y e 1206 lunghezza 30:30 e 35:35 + 0,25€



Serie:

1500 (Cilindro europeo chiave standard)



Mezzo cilindro con 6 perni

- 3 chiavi fornite
- Dimensione camma 15 o 13,2mm
- Finitura ottone o nickel satinato
- Possibilità di KA MK e GMK

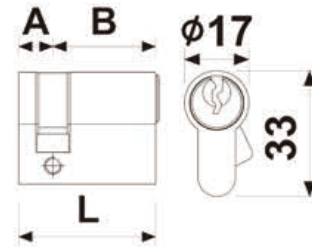

riferimento	L	A - B	Camma	finitura
EC 1506 10 30 Q	40	10 - 30	13.2	latón
EC 1506 10 30 O	40	10 - 30	15.0	latón
EC 1506 10 35 Q	40	10 - 35	13.2	latón
EC 1506 10 35 O	40	10 - 35	15.0	latón
EC 1506 10 40 Q	50	10 - 40	13.2	latón
EC 1506 10 40 O	50	10 - 40	15.0	latón
EC 1506 10 50 Q	60	10 - 50	13.2	latón
EC 1506 10 50 O	60	10 - 50	15.0	latón

riferimento	Camma	finitura
EC 1505 10 30 Q	13.2	níquel
EC 1505 10 30 O	15.0	níquel
EC 1505 10 35 Q	13.2	níquel
EC 1505 10 35 O	15.0	níquel
EC 1505 10 40 Q	13.2	níquel
EC 1505 10 40 O	15.0	níquel
EC 1505 10 50 Q	13.2	níquel
EC 1505 10 50 O	15.0	níquel



Serie:

1500 (Cilindro europeo chiave standard)



Cilindro con 6 perni

- 3 chiavi fornite
- Dimensione camma 15 o 13,2mm
- Finitura ottone o Nickel satinato
- Possibilità di KA MK e GMK

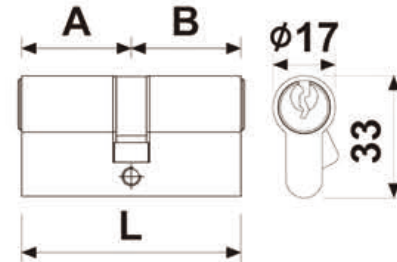

riferimento	C	A - B	Camma	finitura
EC 1506 30 30 Q	60	30 - 30	13.2	ottone
EC 1506 30 30 O	60	30 - 30	15.0	ottone
EC 1506 35 35 Q	70	35 - 35	13.2	ottone
EC 1506 35 35 O	70	35 - 35	15.0	ottone
EC 1506 30 40 Q	70	30 - 40	13.2	ottone
EC 1506 30 40 O	70	30 - 40	15.0	ottone
EC 1506 30 50 Q	80	30 - 50	13.2	ottone
EC 1506 30 50 O	80	30 - 50	15.0	ottone
EC 1506 35 45 Q	80	35 - 45	13.2	ottone
EC 1506 35 45 O	80	35 - 45	15.0	ottone
EC 1506 40 40 Q	80	40 - 40	13.2	ottone
EC 1506 40 40 O	80	40 - 40	15.0	ottone
EC 1506 40 50 Q	90	40 - 50	13.2	ottone
EC 1506 40 50 O	90	40 - 50	15.0	ottone
EC 1506 45 45 Q	90	45 - 45	13.2	ottone
EC 1506 45 45 O	90	45 - 45	15.0	ottone
EC 1506 40 60 Q	100	40 - 60	13.2	ottone
EC 1506 40 60 O	100	40 - 60	15.0	ottone
EC 1506 50 50 Q	100	50 - 50	13.2	ottone
EC 1506 50 50 O	100	50 - 50	15.0	ottone

riferimento	Camma	finitura
EC 1505 30 30 Q	13.2	nichelato
EC 1505 30 30 O	15.0	nichelato
EC 1505 35 35 Q	13.2	nichelato
EC 1505 35 35 O	15.0	nichelato
EC 1505 30 40 Q	13.2	nichelato
EC 1505 30 40 O	15.0	nichelato
EC 1505 30 50 Q	13.2	nichelato
EC 1505 30 50 O	15.0	nichelato
EC 1505 35 45 Q	13.2	nichelato
EC 1505 35 45 O	15.0	nichelato
EC 1505 40 40 Q	13.2	nichelato
EC 1505 40 40 O	15.0	nichelato
EC 1505 40 50 Q	13.2	nichelato
EC 1505 40 50 O	15.0	nichelato
EC 1505 45 45 Q	13.2	nichelato
EC 1505 45 45 O	15.0	nichelato
EC 1505 40 60 Q	13.2	nichelato
EC 1505 40 60 O	15.0	nichelato
EC 1505 50 50 Q	13.2	nichelato
EC 1505 50 50 O	15.0	nichelato

* Possibilità in Blister Series 1505 y 1506 en medidas 30:30 y 35:35 +0,25€



Serie:

1500 (Cilindro europeo con chiave standard e pomolo)



Cilindro con pomolo e 6 perni

- Nei cilindri decentrati il pomolo rimane nella parte B
- Altre caratteristiche come da serie 3 chiavi fornite

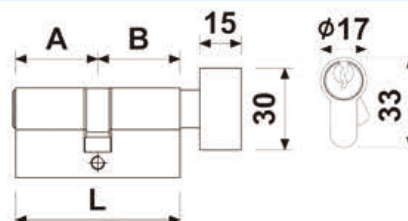

riferimento	C	A - B	Camma	finitura
EC 1506 30 30 XQ	60	30 - 30	13.2	ottone
EC 1506 30 30 XO	60	30 - 30	15.0	ottone
EC 1506 35 35 XQ	70	35 - 35	13.2	ottone
EC 1506 35 35 XO	70	35 - 35	15.0	ottone
EC 1506 40 30 XQ	70	40 - 30	13.2	ottone
EC 1506 40 30 XO	70	40 - 30	15.0	ottone
EC 1506 50 30 XQ	80	50 - 30	13.2	ottone
EC 1506 50 30 XO	80	50 - 30	15.0	ottone
EC 1506 40 40 XQ	80	40 - 40	13.2	ottone
EC 1506 40 40 XO	80	40 - 40	15.0	ottone
EC 1506 50 40 XQ	90	50 - 40	13.2	ottone
EC 1506 50 40 XO	90	50 - 40	15.0	ottone
EC 1506 45 45 XQ	90	45 - 45	13.2	ottone
EC 1506 45 45 XO	90	45 - 45	15.0	ottone
EC 1506 60 40 XQ	100	60 - 40	13.2	ottone
EC 1506 60 40 XO	100	60 - 40	15.0	ottone
EC 1506 50 50 XQ	100	50 - 50	13.2	ottone
EC 1506 50 50 XO	100	50 - 50	15.0	ottone

riferimento	Camma	finitura
EC 1505 30 30 XQ	13.2	nichelato
EC 1505 30 30 XO	15.0	nichelato
EC 1505 35 35 XQ	13.2	nichelato
EC 1505 35 35 XO	15.0	nichelato
EC 1505 40 30 XQ	13.2	nichelato
EC 1505 40 30 XO	15.0	nichelato
EC 1505 50 30 XQ	13.2	nichelato
EC 1505 50 30 XO	15.0	nichelato
EC 1505 40 40 XQ	13.2	nichelato
EC 1505 40 40 XO	15.0	nichelato
EC 1505 50 40 XQ	13.2	nichelato
EC 1505 50 40 XO	15.0	nichelato
EC 1505 45 45 XQ	13.2	nichelato
EC 1505 45 45 XO	15.0	nichelato
EC 1505 60 40 XQ	13.2	nichelato
EC 1505 60 40 XO	15.0	nichelato
EC 1505 50 50 XQ	13.2	nichelato
EC 1505 50 50 XO	15.0	nichelato



Serie:

1500 (Cilindro europeo con chiave standard e pomolo)



Cilindro con pomolo e 6 perni

- Nei cilindri decentrati il pomolo rimane nella parte B
- Altre caratteristiche come da serie
- 3 chiavi fornite
- Dimensione camma 15 o 13,2mm
- Finitura ottone o Nickel satinato
- Possibilità di KA MK e GMK

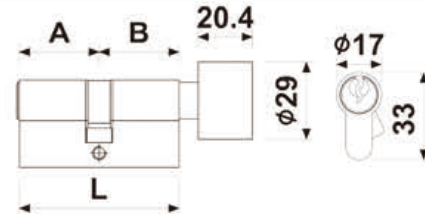

riferimento	C	A - B	Camma	finitura
EC 1506 30 30 JQ	60	30 - 30	13.2	ottone
EC 1506 30 30 JO	60	30 - 30	15.0	ottone
EC 1506 35 35 JQ	70	35 - 35	13.2	ottone
EC 1506 35 35 JO	70	35 - 35	15.0	ottone
EC 1506 40 30 JQ	70	40 - 30	13.2	ottone
EC 1506 40 30 JO	70	40 - 30	15.0	ottone
EC 1506 50 30 JQ	80	50 - 30	13.2	ottone
EC 1506 50 30 JO	80	50 - 30	15.0	ottone
EC 1506 40 40 JQ	80	40 - 40	13.2	ottone
EC 1506 40 40 JO	80	40 - 40	15.0	ottone
EC 1506 50 40 JQ	90	50 - 40	13.2	ottone
EC 1506 50 40 JO	90	50 - 40	15.0	ottone
EC 1506 45 45 JQ	90	45 - 45	13.2	ottone
EC 1506 45 45 JO	90	45 - 45	15.0	ottone
EC 1506 60 40 JQ	100	60 - 40	13.2	ottone
EC 1506 60 40 JO	100	60 - 40	15.0	ottone
EC 1506 50 50 JQ	100	50 - 50	13.2	ottone
EC 1506 50 50 JO	100	50 - 50	15.0	ottone

riferimento	Camma	finitura
EC 1505 30 30 JQ	13.2	nichelato
EC 1505 30 30 JO	15.0	nichelato
EC 1505 35 35 JQ	13.2	nichelato
EC 1505 35 35 JO	15.0	nichelato
EC 1505 40 30 JQ	13.2	nichelato
EC 1505 40 30 JO	15.0	nichelato
EC 1505 50 30 JQ	13.2	nichelato
EC 1505 50 30 JO	15.0	nichelato
EC 1505 40 40 JQ	13.2	nichelato
EC 1505 40 40 JO	15.0	nichelato
EC 1505 50 40 JQ	13.2	nichelato
EC 1505 50 40 JO	15.0	nichelato
EC 1505 45 45 JQ	13.2	nichelato
EC 1505 45 45 JO	15.0	nichelato
EC 1505 60 40 JQ	13.2	nichelato
EC 1505 60 40 JO	15.0	nichelato
EC 1505 50 50 JQ	13.2	nichelato
EC 1505 50 50 JO	15.0	nichelato



Serie:

1240L (Cilindro europeo con chiave triangolare da 8mm)



Cilindro europeo con chiave

- quadro da 8 mm
- Dimensione camma 15 o 13,2 mm
- Finitura ottone o Nickel satinato

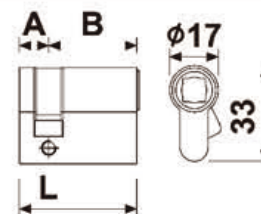

riferimento	C	A - B	Camma	finitura
EC 1246 10 30 LQ	40	10 - 30	13.2	ottone
EC 1246 10 30 LO	40	10 - 30	15.0	ottone
EC 1246 10 40 LQ	50	10 - 40	13.2	ottone
EC 1246 10 40 LO	50	10 - 40	15.0	ottone

riferimento	Camma	finitura
EC 1245 10 30 LQ	13.2	nichelato
EC 1245 10 30 LO	15.0	nichelato
EC 1245 10 40 LQ	13.2	nichelato
EC 1245 10 40 LO	15.0	nichelato



Serie:

1240D (Cilindro europeo con chiave triangolare)



Cilindro europeo con chiave triangolare 8 mm

- Dimensione camma 15 o 13,2 mm
- Finitura ottone o Nickel satinato

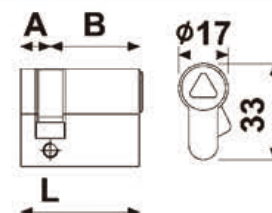

riferimento	C	A - B	Camma	finitura
EC 1246 10 30 DQ	40	10 - 30	13.2	ottone
EC 1246 10 30 DO	40	10 - 30	15.0	ottone
EC 1246 10 40 DQ	50	10 - 40	13.2	ottone
EC 1246 10 40 DO	50	10 - 40	15.0	ottone

riferimento	Camma	finitura
EC 1245 10 30 DQ	13.2	nichelato
EC 1245 10 30 DO	15.0	nichelato
EC 1245 10 40 DQ	13.2	nichelato
EC 1245 10 40 DO	15.0	nichelato



Serie:

1240M (Cilindro europeo con chiave triangolare)



Cilindro europeo con chiave triangolare 8 mm

- Dimensione camma 15 o 13,2 mm
- Acabado latón y níquel satinado

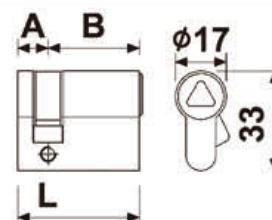

riferimento	C	A - B	Camma	finitura
EC 1246 10 30 MQ	40	10 - 30	13.2	ottone
EC 1246 10 30 MO	40	10 - 30	15.0	ottone
EC 1246 10 40 MQ	50	10 - 40	13.2	ottone
EC 1246 10 40 MO	50	10 - 40	15.0	ottone

riferimento	Camma	finitura
EC 1245 10 30 MQ	13.2	nichelato
EC 1245 10 30 MO	15.0	nichelato
EC 1245 10 40 MQ	13.2	nichelato
EC 1245 10 40 MO	15.0	nichelato



Serie:

800 (Serratura con chiave fissa quadrata o triangolare)



Chiave fissa triangolare o quadrata da 8mm

- Finitura nichelata

riferimento	finitura
K820-08-78CP	Nichelato (triangolo 8 mm)
K840-08-85CP	Nichelato (quadrato 8 mm)
K810-08-78CP	Nichelato (quadrato 8 mm femmina)

Recargos de llaves y amaestramientos

riferimento	descrizione
1500-Y7-KB	Sbozzo chiave
P1500-CK	Chiave
P1500-CKA	Sovraprezzo per KA
P1500-CMK	Master key
P1500-CGMK	Grand master key
P1500-LMA	Serie 1500 sovrapprezzo per MK da 1 lato
P1500-LMB	Serie 1500 sovrapprezzo per MK da 2 lati
P1500-LGMA	Serie 1500 sovrapprezzo per Grand MK da 1 lato
P1500-LGMB	Seier 1500 sovrapprezzo per Grand MK da 2 lati



Serie:

5300 (Cilindro di Sicurezza)



Mezzo cilindro di sicurezza con 5 perni

- 5 chiavi piatte fornite
- Dimensione camma 15 o 13,2mm
- Finitura ottone o Nickel satinato
- Possibilità di KA MK e GMK

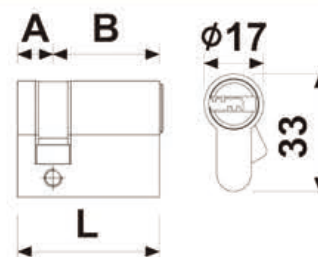

riferimento	L	A - B	Camma	finitura
EC 5356 10 30 Q	40	10 - 30	13.2	ottone
EC 5356 10 30 O	40	10 - 30	15.0	ottone
EC 5356 10 35 Q	45	10 - 35	13.2	ottone
EC 5356 10 35 O	45	10 - 35	15.0	ottone
EC 5356 10 40 Q	50	10 - 40	13.2	ottone
EC 5356 10 40 O	50	10 - 40	15.0	ottone

riferimento	Camma	finitura
EC 5355 10 30 Q	13.2	nicelato
EC 5355 10 30 O	15.0	nicelato
EC 5355 10 35 Q	13.2	nicelato
EC 5355 10 35 O	15.0	nicelato
EC 5355 10 40 Q	13.2	nicelato
EC 5355 10 40 O	15.0	nicelato



Serie:

5300 (Cilindro di Sicurezza)



Mezzo cilindro di sicurezza con 5 perni

- 5 chiavi piatte fornite
- Dimensione camma 15 o 13,2mm
- Finitura ottone o Nickel satinato
- Possibilità di KA MK e GMK
- Protezione con perno antitrapano

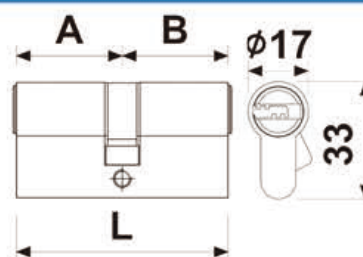

riferimento	L	A - B	Camma	finitura
EC 5356 30 30 Q	60	30 - 30	13.2	ottone
EC 5356 30 30 O	60	30 - 30	15.0	ottone
EC 5356 35 35 Q	70	35 - 35	13.2	ottone
EC 5356 35 35 O	70	35 - 35	15.0	ottone
EC 5356 30 40 Q	70	30 - 40	13.2	ottone
EC 5356 30 40 O	70	30 - 40	15.0	ottone
EC 5356 40 40 Q	80	40 - 40	13.2	ottone
EC 5356 40 40 O	80	40 - 40	15.0	ottone

riferimento	Camma	finitura
EC 5355 30 30 Q	13.2	nicelato
EC 5355 30 30 O	15.0	nicelato
EC 5355 35 35 Q	13.2	nicelato
EC 5355 35 35 O	15.0	nicelato
EC 5355 30 40 Q	13.2	nicelato
EC 5355 30 40 O	15.0	nicelato
EC 5355 40 40 Q	13.2	nicelato
EC 5355 40 40 O	15.0	nicelato

* Possibilità di Blister per serie 5355 e 5356 lunghezza in 30:30 e 35:35 + 0,25€



Serie:

5300 (Cilindri di sicurezza con pomolo)



Pomolo + chiave per cilindro con 5 perni

- Nei cilindri decentrati il pomolo rimane nella parte B
- Altre caratteristiche come da serie
- Protezione con perno antitrapano
- 5 chiavi piatte fornite
- Dimensione camma 15 o 13,2mm
- Finitura ottone o Nickel satinato
- Possibilità di KA MK e GMK

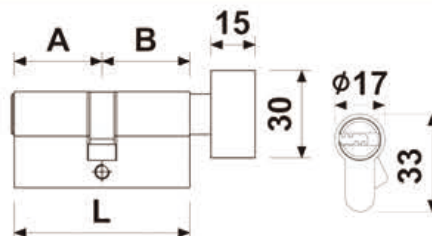

riferimento	L	A - B	Camma	finitura
EC 5356 30 30 XQ	60	30 - 30	13.2	ottone
EC 5356 30 30 XO	60	30 - 30	15.0	ottone
EC 5356 35 35 XQ	70	35 - 35	13.2	ottone
EC 5356 35 35 XO	70	35 - 35	15.0	ottone
EC 5356 30 40 XQ	70	30 - 40	13.2	ottone
EC 5356 30 40 XO	70	30 - 40	15.0	ottone
EC 5356 40 40 XQ	80	40 - 40	13.2	ottone
EC 5356 40 40 XO	80	40 - 40	15.0	ottone

riferimento	Camma	finitura
EC 5355 30 30 XQ	13.2	nichelato
EC 5355 30 30 XO	15.0	nichelato
EC 5355 35 35 XQ	13.2	nichelato
EC 5355 35 35 XO	15.0	nichelato
EC 5355 30 40 XQ	13.2	nichelato
EC 5355 30 40 XO	15.0	nichelato
EC 5355 40 40 XQ	13.2	nichelato
EC 5355 40 40 XO	15.0	nichelato

* Possibilità in Blister Series 5355 y 5356 en medidas 30:30 y 35:35 +0,25€



Serie:

5500 (Cilindri di sicurezza)



Mezzo cilindro di sicurezza con 6 perni

- 5 chiavi piatte fornite
- Dimensione camma 15 o 13,2mm
- Protezione con perno antitrapano
- Finitura ottone o Nickel satinato
- Possibilità di KA MK e GMK

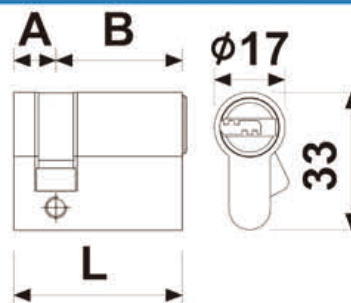

riferimento	L	A - B	Camma	finitura
EC 5556 10 30 Q	40	10 - 30	13.2	ottone
EC 5556 10 30 O	40	10 - 30	15.0	ottone
EC 5556 10 35 Q	45	10 - 35	13.2	ottone
EC 5556 10 35 O	45	10 - 35	15.0	ottone
EC 5556 10 40 Q	50	10 - 40	13.2	ottone
EC 5556 10 40 O	50	10 - 40	15.0	ottone
EC 5556 10 50 Q	60	10 - 50	13.2	ottone
EC 5556 10 50 O	60	10 - 50	15.0	ottone

riferimento	Camma	finitura
EC 5555 10 30 Q	13.2	nichelato
EC 5555 10 30 O	15.0	nichelato
EC 5555 10 35 Q	13.2	nichelato
EC 5555 10 35 O	15.0	nichelato
EC 5555 10 40 Q	13.2	nichelato
EC 5555 10 40 O	15.0	nichelato
EC 5555 10 50 Q	13.2	nichelato
EC 5555 10 50 O	15.0	nichelato



Serie:

5500 (Cilindri di sicurezza)



Cilindro di sicurezza con 6 perni

- 5 chiavi piatte fornite
- Dimensione camma 15 o 13,2mm
- Protezione con perno antitrapano
- Finitura ottone o Nickel satinato
- Possibilità di KA MK e GMK

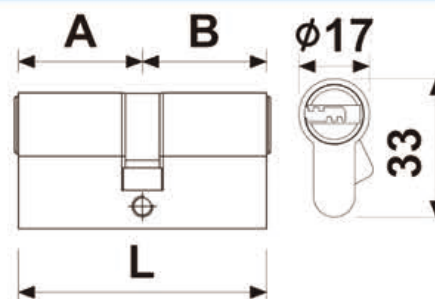

riferimento	L	A - B	Camma	finitura
EC 5556 30 30 Q	60	30 - 30	13.2	ottone
EC 5556 30 30 O	60	30 - 30	15.0	ottone
EC 5556 35 35 Q	70	35 - 35	13.2	ottone
EC 5556 35 35 O	70	35 - 35	15.0	ottone
EC 5556 30 40 Q	70	30 - 40	13.2	ottone
EC 5556 30 40 O	70	30 - 40	15.0	ottone
EC 5556 30 50 Q	80	30 - 50	13.2	ottone
EC 5556 30 50 O	80	30 - 50	15.0	ottone
EC 5556 35 45 Q	80	35 - 45	13.2	ottone
EC 5556 35 45 O	80	35 - 45	15.0	ottone
EC 5556 40 40 Q	80	40 - 40	13.2	ottone
EC 5556 40 40 O	80	40 - 40	15.0	ottone
EC 5556 40 50 Q	90	40 - 50	13.2	ottone
EC 5556 40 50 O	90	40 - 50	15.0	ottone
EC 5556 45 45 Q	90	45 - 45	13.2	ottone
EC 5556 45 45 O	90	45 - 45	15.0	ottone
EC 5556 40 60 Q	100	40 - 60	13.2	ottone
EC 5556 40 60 O	100	40 - 60	15.0	ottone
EC 5556 50 50 Q	100	50 - 50	13.2	ottone
EC 5556 50 50 O	100	50 - 50	15.0	ottone

riferimento	Camma	finitura
EC 5555 30 30 Q	13.2	nichelato
EC 5555 30 30 O	15.0	nichelato
EC 5555 35 35 Q	13.2	nichelato
EC 5555 35 35 O	15.0	nichelato
EC 5555 30 40 Q	13.2	nichelato
EC 5555 30 40 O	15.0	nichelato
EC 5555 30 50 Q	13.2	nichelato
EC 5555 30 50 O	15.0	nichelato
EC 5555 35 45 Q	13.2	nichelato
EC 5555 35 45 O	15.0	nichelato
EC 5555 40 40 Q	13.2	nichelato
EC 5555 40 40 O	15.0	nichelato
EC 5555 40 50 Q	13.2	nichelato
EC 5555 40 50 O	15.0	nichelato
EC 5555 45 45 Q	13.2	nichelato
EC 5555 45 45 O	15.0	nichelato
EC 5555 40 60 Q	13.2	nichelato
EC 5555 40 60 O	15.0	nichelato
EC 5555 50 50 Q	13.2	nichelato
EC 5555 50 50 O	15.0	nichelato

* Possibilità di Blister per serie 5555 e 5556 lunghezzaa in 30:30 e 35:35 + 0,25€



Serie:

5500 (Cilindri di sicurezza con pomolo)



Pomolo + chiavi piatte 6 perni

- Nei cilindri decentrati il pomolo rimane nella parte B
- Altre caratteristiche come da serie
- 5 chiavi piatte fornite
- Dimensione camma 15 o 13,2mm
- Protezione con perno antitrapano
- Finitura ottone o Nickel satinato

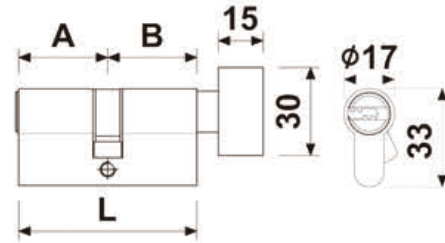

riferimento	L	A - B	Camma	finitura
EC 5556 30 30 XQ	60	30 - 30	13.2	ottone
EC 5556 30 30 XO	60	30 - 30	15.0	ottone
EC 5556 35 35 XQ	70	35 - 35	13.2	ottone
EC 5556 35 35 XO	70	35 - 35	15.0	ottone
EC 5556 40 30 XQ	70	40 - 30	13.2	ottone
EC 5556 40 30 XO	70	40 - 30	15.0	ottone
EC 5556 50 30 XQ	80	50 - 30	13.2	ottone
EC 5556 50 30 XO	80	50 - 30	15.0	ottone
EC 5556 40 40 XQ	80	40 - 40	13.2	ottone
EC 5556 40 40 XO	80	40 - 40	15.0	ottone
EC 5556 50 40 XQ	90	50 - 40	13.2	ottone
EC 5556 50 40 XO	90	50 - 40	15.0	ottone
EC 5556 45 45 XQ	90	45 - 45	13.2	ottone
EC 5556 45 45 XO	90	45 - 45	15.0	ottone
EC 5556 60 40 XQ	100	60 - 40	13.2	ottone
EC 5556 60 40 XO	100	60 - 40	15.0	ottone
EC 5556 50 50 XQ	100	50 - 50	13.2	ottone
EC 5556 50 50 XO	100	50 - 50	15.0	ottone

riferimento	Camma	finitura
EC 5555 30 30 XQ	13.2	nichelato
EC 5555 30 30 XO	15.0	nichelato
EC 5555 35 35 XQ	13.2	nichelato
EC 5555 35 35 XO	15.0	nichelato
EC 5555 40 30 XQ	13.2	nichelato
EC 5555 40 30 XO	15.0	nichelato
EC 5555 50 30 XQ	13.2	nichelato
EC 5555 50 30 XO	15.0	nichelato
EC 5555 40 40 XQ	13.2	nichelato
EC 5555 40 40 XO	15.0	nichelato
EC 5555 50 40 XQ	13.2	nichelato
EC 5555 50 40 XO	15.0	nichelato
EC 5555 45 45 XQ	13.2	nichelato
EC 5555 45 45 XO	15.0	nichelato
EC 5555 60 40 XQ	13.2	nichelato
EC 5555 60 40 XO	15.0	nichelato
EC 5555 50 50 XQ	13.2	nichelato
EC 5555 50 50 XO	15.0	nichelato



Serie:

5500 (Cilindri di sicurezza con pomolo)



Pomolo + chiavi piatte 6 perni

- Nei cilindri decentrati il pomolo rimane nella parte B
- Altre caratteristiche come da serie
- 5 chiavi piatte fornite
- Dimensione camma 15 o 13,2mm
- Protezione con perno antitrapano protezione
- Finitura ottone o Nickel satinato
- Possibilità di KA MK e GMK

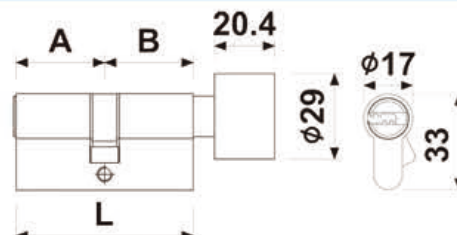

riferimento	L	A - B	Camma	finitura
EC 5556 30 30 JQ	60	30 - 30	13.2	ottone
EC 5556 30 30 JO	60	30 - 30	15.0	ottone
EC 5556 35 35 JQ	70	35 - 35	13.2	ottone
EC 5556 35 35 JO	70	35 - 35	15.0	ottone
EC 5556 40 30 JQ	70	40 - 30	13.2	ottone
EC 5556 40 30 JO	70	40 - 30	15.0	ottone
EC 5556 50 30 JQ	80	50 - 30	13.2	ottone
EC 5556 50 30 JO	80	50 - 30	15.0	ottone
EC 5556 40 40 JQ	80	40 - 40	13.2	ottone
EC 5556 40 40 JO	80	40 - 40	15.0	ottone
EC 5556 50 40 JQ	90	50 - 40	13.2	ottone
EC 5556 50 40 JO	90	50 - 40	15.0	ottone
EC 5556 45 45 JQ	90	45 - 45	13.2	ottone
EC 5556 45 45 JO	90	45 - 45	15.0	ottone
EC 5556 60 40 JQ	100	60 - 40	13.2	ottone
EC 5556 60 40 JO	100	60 - 40	15.0	ottone
EC 5556 50 50 JQ	100	50 - 50	13.2	ottone
EC 5556 50 50 JO	100	50 - 50	15.0	ottone

riferimento	Camma	finitura
EC 5555 30 30 JQ	13.2	nichelato
EC 5555 30 30 JO	15.0	nichelato
EC 5555 35 35 JQ	13.2	nichelato
EC 5555 35 35 JO	15.0	nichelato
EC 5555 40 30 JQ	13.2	nichelato
EC 5555 40 30 JO	15.0	nichelato
EC 5555 50 30 JQ	13.2	nichelato
EC 5555 50 30 JO	15.0	nichelato
EC 5555 40 40 JQ	13.2	nichelato
EC 5555 40 40 JO	15.0	nichelato
EC 5555 50 40 JQ	13.2	nichelato
EC 5555 50 40 JO	15.0	nichelato
EC 5555 45 45 JQ	13.2	nichelato
EC 5555 45 45 JO	15.0	nichelato
EC 5555 60 40 JQ	13.2	nichelato
EC 5555 60 40 JO	15.0	nichelato
EC 5555 50 50 JQ	13.2	nichelato
EC 5555 50 50 JO	15.0	nichelato



Serie:

5700 (Security Cylinder)



Cilindro con 6 perni

- 5 chiavi piatte fornite
- Dimensione camma 15 o 13,2mm
- Protezione con perno antitrapano
- Finitura ottone o Nickel satinato
- Possibilità di KA MK e GMK

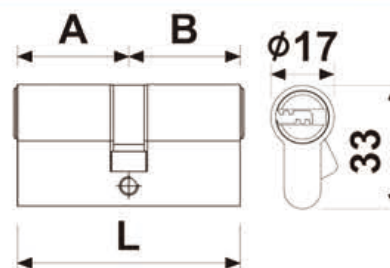

riferimento	L	A - B	Camma	finitura
EC 5756 30 30 Q	60	30 - 30	13.2	ottone
EC 5756 30 30 O	60	30 - 30	15.0	ottone
EC 5756 30 40 Q	70	30 - 40	13.2	ottone
EC 5756 30 40 O	70	30 - 40	15.0	ottone

riferimento	Camma	finitura
EC 5755 30 30 Q	13.2	nichelato
EC 5755 30 30 O	15.0	nichelato
EC 5755 30 40 Q	13.2	nichelato
EC 5755 30 40 O	15.0	nichelato

* Produzione solo su ordinazione

SERIE 5400



!NOVITA!

Funcionamiento:

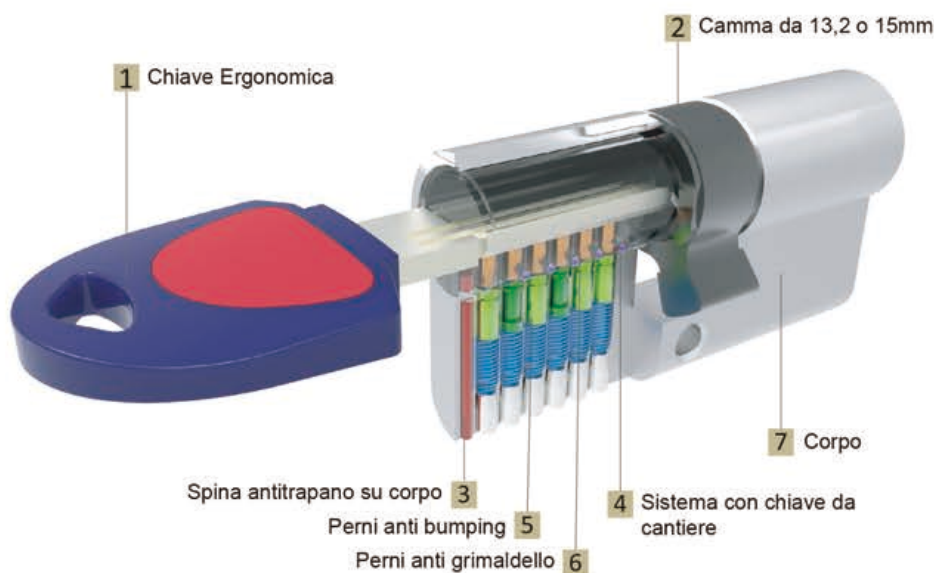

Serie:

5400 Cilindro di sicurezza con chiave da cantiere



Mezzo Cilindro di sicurezza a 6 Perni. Il cilindro è fornito con 4 chiavi reversibili (1 chiave da cantiere + 3 chiavi proprietario)

- cilindro a profilo europeo con camma da 15 o 13,2 mm
- Finitura in ottone o nichel satinato
- Nuovo disegno con chiave ergonomica
- Protezione antitrapano su corpo e rotore
- Sistema di protezione con perni anti bumping
- Sistema de protezione con perni anti grimaldello
- Posibilità di chiavi uguali KA

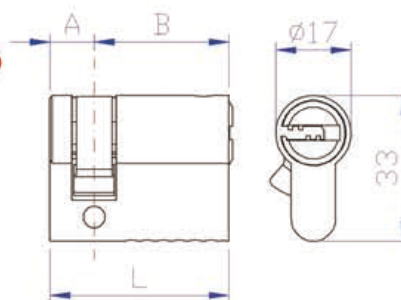

riferimento	L	A - B	camma	finitura
EC 5456 10 30 Q	40	10 - 30	13,2	ottone
EC 5456 10 30 O	40	10 - 30	15,0	ottone
EC 5456 10 35 Q	45	10 - 35	13,2	ottone
EC 5456 10 35 O	45	10 - 35	15,0	ottone
EC 5456 10 40 Q	50	10 - 40	13,2	ottone
EC 5456 10 40 O	50	10 - 40	15,0	ottone
EC 5456 10 50 Q	60	10 - 50	13,2	ottone
EC 5456 10 50 O	60	10 - 50	15,0	ottone

riferimento	camma	finitura
EC 5455 10 30 Q	13,2	níquelato
EC 5455 10 30 O	15,0	níquelato
EC 5455 10 35 Q	13,2	níquelato
EC 5455 10 35 O	15,0	níquelato
EC 5455 10 40 Q	13,2	níquelato
EC 5455 10 40 O	15,0	níquelato
EC 5455 10 50 Q	13,2	níquelato
EC 5455 10 50 O	15,0	níquelato

*** La Serie EC5400 arriverà nel 2019 ***



Serie:

5400 Cilindro di sicurezza con chiave da cantiere



Doppio Cilindro di sicurezza a 6 Perni.
Il cilindro è fornito con 4 chiavi reversibili
(1 chiave da cantiere + 3 chiavi proprietario)

- cilindro a profilo europeo con camma da 15 o 13,2 mm
- Finitura in ottone o nichel satinato
- Nuovo disegno con chiave ergonomica
- Protezione antitrapano su corpo e rotore
- Sistema di protezione con perni anti bumping
- Sistema de protezione con perni anti grimaldello
- Posibilità di chiavi uguali KA

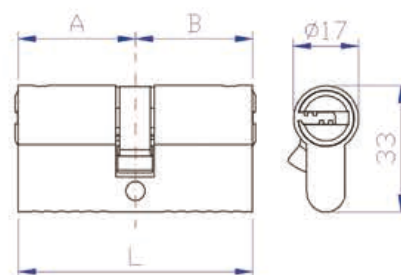

riferimento	L	A - B	camma	finitura
EC 5456 30 30 Q	60	30 - 30	13,2	ottone
EC 5456 30 30 O	60	30 - 30	15,0	ottone
EC 5456 30 50 Q	80	30 - 50	13,2	ottone
EC 5456 30 50 O	80	30 - 50	15,0	ottone
EC 5456 30 70 Q	100	30 - 70	13,2	ottone
EC 5456 30 70 O	100	30 - 70	15,0	ottone
EC 5456 35 35 Q	70	35 - 35	13,2	ottone
EC 5456 35 35 O	70	35 - 35	15,0	ottone
EC 5456 35 50 Q	85	35 - 50	13,2	ottone
EC 5456 35 50 O	85	35 - 50	15,0	ottone
EC 5456 35 55 Q	90	35 - 55	13,2	ottone
EC 5456 35 55 O	90	35 - 55	15,0	ottone
EC 5456 30 40 Q	70	30 - 40	13,2	ottone
EC 5456 30 40 O	70	30 - 40	15,0	ottone
EC 5456 40 40 Q	80	40 - 40	13,2	ottone
EC 5456 40 40 O	80	40 - 40	15,0	ottone
EC 5456 40 45 Q	85	40 - 45	13,2	ottone
EC 5456 40 45 O	85	40 - 45	15,0	ottone
EC 5456 45 45 Q	90	45 - 45	13,2	ottone
EC 5456 45 45 O	90	45 - 45	15,0	ottone
EC 5456 45 50 Q	95	45 - 50	13,2	ottone
EC 5456 45 50 O	95	45 - 50	15,0	ottone
EC 5456 45 55 Q	100	45 - 55	13,2	ottone
EC 5456 45 55 O	100	45 - 55	15,0	ottone
EC 5456 50 50 Q	100	50 - 50	13,2	ottone
EC 5456 50 50 O	100	50 - 50	15,0	ottone

riferimento	camma	finitura
EC 5455 30 30 Q	13,2	nichelato
EC 5455 30 30 O	15,0	nichelato
EC 5455 30 50 Q	13,2	nichelato
EC 5455 30 50 O	15,0	nichelato
EC 5455 30 70 Q	13,2	nichelato
EC 5455 30 70 O	15,0	nichelato
EC 5455 35 35 Q	13,2	nichelato
EC 5455 35 35 O	15,0	nichelato
EC 5455 35 50 Q	13,2	nichelato
EC 5455 35 50 O	15,0	nichelato
EC 5455 35 55 Q	13,2	nichelato
EC 5455 35 55 O	15,0	nichelato
EC 5455 30 40 Q	13,2	nichelato
EC 5455 30 40 O	15,0	nichelato
EC 5455 40 40 Q	13,2	nichelato
EC 5455 40 40 O	15,0	nichelato
EC 5455 40 45 Q	13,2	nichelato
EC 5455 40 45 O	15,0	nichelato
EC 5455 45 45 Q	13,2	nichelato
EC 5455 45 45 O	15,0	nichelato
EC 5455 45 50 Q	13,2	nichelato
EC 5455 45 50 O	15,0	nichelato
EC 5455 45 55 Q	13,2	nichelato
EC 5455 45 55 O	15,0	nichelato
EC 5455 50 50 Q	13,2	nichelato
EC 5455 50 50 O	15,0	nichelato



Serie:

5400 Cilindro di sicurezza con pomolo e chiave cantiere



Cilindro di sicurezza con pomolo a 6 perni

**Il cilindro è fornito con 4 chiavi reversibili
(1 chiave da cantiere + 3 chiavi proprietario)**

- Nei cilindri decentrati il pomolo rimane nella parte "B"
- Il resto delle caratteristiche come da serie

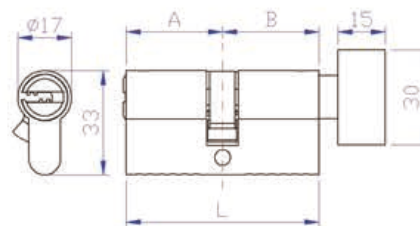

riferimento	L	A - B	Camma	finitura
EC 5456 30 30 XQ	60	30 - 30	13,2	ottone
EC 5456 30 30 XO	60	30 - 30	15,0	ottone
EC 5456 35 35 XQ	70	35 - 35	13,2	ottone
EC 5456 35 35 XO	70	35 - 35	15,0	ottone
EC 5456 30 40 XQ	70	30 - 40	13,2	ottone
EC 5456 30 40 XO	70	30 - 40	15,0	ottone
EC 5456 40 40 XQ	80	40 - 40	13,2	ottone
EC 5456 40 40 XO	80	40 - 40	15,0	ottone
EC 5456 45 45 XQ	90	45 - 45	13,2	ottone
EC 5456 45 45 XO	90	45 - 45	15,0	ottone
EC 5456 50 50 XQ	100	50 - 50	13,2	ottone
EC 5456 50 50 XO	100	50 - 50	15,0	ottone

riferimento	Camma	finitura
EC 5455 30 30 XQ	13,2	niquelato
EC 5455 30 30 XO	15,0	niquelato
EC 5455 35 35 XQ	13,2	niquelato
EC 5455 35 35 XO	15,0	niquelato
EC 5455 30 40 XQ	13,2	niquelato
EC 5455 30 40 XO	15,0	niquelato
EC 5455 40 40 XQ	13,2	niquelato
EC 5455 40 40 XO	15,0	niquelato
EC 5455 45 45 XQ	13,2	niquelato
EC 5455 45 45 XO	15,0	niquelato
EC 5455 50 50 XQ	13,2	niquelato
EC 5455 50 50 XO	15,0	niquelato

*** La Serie EC5400 arriverà nel 2019 ***

SERIE 5600

!NOVITA!

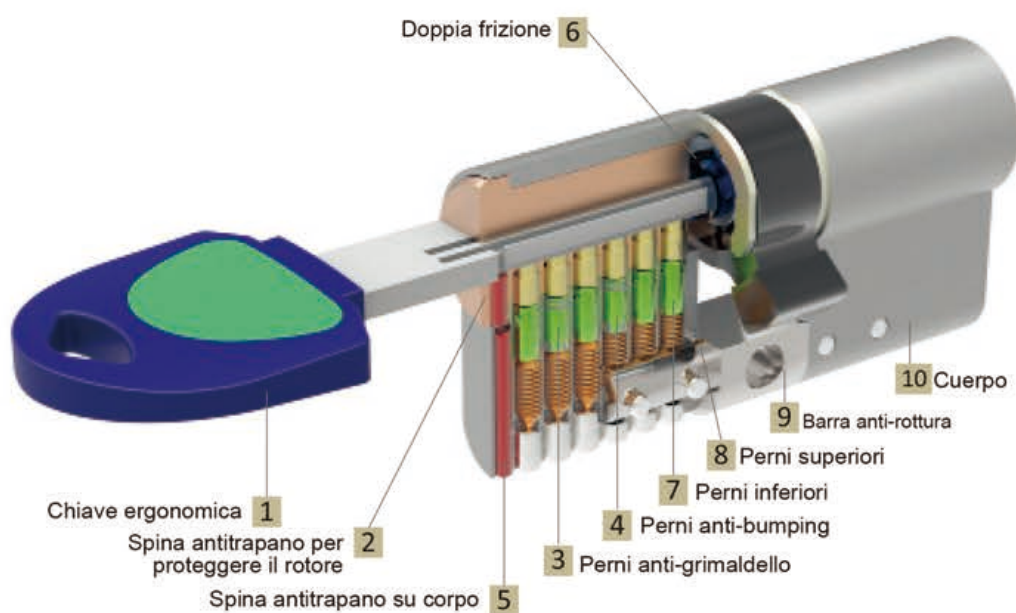

Seguridad:



ANTI-TRAPANO



ANTI-BUMPING



ANTI-GRIMALDELLO



ANTI-ROTTURA

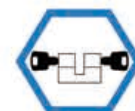

DOPPIA FRIZIONE



Serie:

5600 UNITE, Cilindro di Sicurezza



Mezzo cilindro di sicurezza a 6 perni. Il cilindro è fornito con 5 chiavi reversibili.

- Cilindro a profilo europeo con camma da 15 o 13,2 mm
- Finitura in ottone o nichel satinato
- Nuovo disegno con chiave ergonomica
- Protezione antitaladro in el cuerpo
- Sistema de protección anti bumping
- Sistema de protección con perni anti grimaldello
- Doppia Frizione di sicurezza su cilindro di serie
- Ponte antirottura sul corpo in acciaio temprato
- Possibilità di ammaestrare l'intera gamma

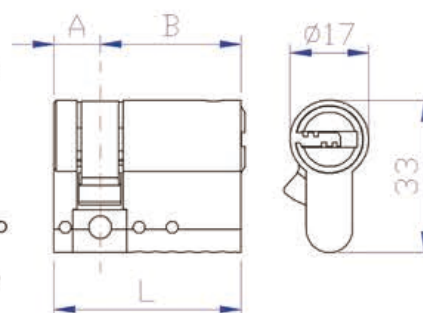

riferimento	L	A - B	Camma	finitura
EC 5656 10 30 Q	40	10 - 30	13,2	ottone
EC 5656 10 30 O	40	10 - 30	15,0	ottone
EC 5656 10 35 Q	45	10 - 35	13,2	ottone
EC 5656 10 35 O	45	10 - 35	15,0	ottone
EC 5656 10 40 Q	50	10 - 40	13,2	ottone
EC 5656 10 40 O	50	10 - 40	15,0	ottone
EC 5656 10 50 Q	60	10 - 50	13,2	ottone
EC 5656 10 50 O	60	10 - 50	15,0	ottone

riferimento	Camma	finitura
EC 5655 10 30 Q	13,2	nichelato
EC 5655 10 30 O	15,0	nichelato
EC 5655 10 35 Q	13,2	nichelato
EC 5655 10 35 O	15,0	nichelato
EC 5655 10 40 Q	13,2	nichelato
EC 5655 10 40 O	15,0	nichelato
EC 5655 10 50 Q	13,2	nichelato
EC 5655 10 50 O	15,0	nichelato

*** La Serie EC5600 arriverà nel 2019 ***



Serie:

5600 UNITE, Cilindro di Sicurezza



**Mezzo cilindro di sicurezza a 6 perni.
Il cilindro è fornito con 5 chiavi reversibili .**

- Cilindro a profilo europeo con camma da 15 o 13,2 mm
- Finitura in ottone o nichel satinato
- Nuovo disegno con chiave ergonomica
- Protezione antifaladro en el cuerpo
- Sistema de proteccion anti bumping
- Sistema de protezone con perni anti grimaldello
- Doppia Frizione di sicurezza su cilindro di serie
- Ponte antirottura sul corpo in acciaio temprato
- Possibilità di ammaestrare l'intera gamma

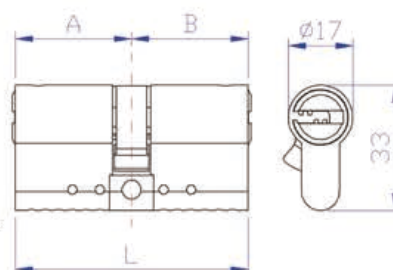

referimento	L	A - B	camma	finitura
EC 5656 30 30 Q	60	30 - 30	13,2	ottone
EC 5656 30 30 O	60	30 - 30	15,0	ottone
EC 5656 35 35 Q	70	35 - 35	13,2	ottone
EC 5656 35 35 O	70	35 - 35	15,0	ottone
EC 5656 30 40 Q	70	30 - 40	13,2	ottone
EC 5656 30 40 O	70	30 - 40	15,0	ottone
EC 5656 40 40 Q	80	40 - 40	13,2	ottone
EC 5656 40 40 O	80	40 - 40	15,0	ottone
EC 5656 45 45 Q	90	45 - 45	13,2	ottone
EC 5656 45 45 O	90	45 - 45	15,0	ottone
EC 5656 50 50 Q	100	50 - 50	13,2	ottone
EC 5656 50 50 O	100	50 - 50	15,0	ottone

referimento	camma	finitura
EC 5655 30 30 Q	13,2	nichelato
EC 5655 30 30 O	15,0	nichelato
EC 5655 35 35 Q	13,2	nichelato
EC 5655 35 35 O	15,0	nichelato
EC 5655 30 40 Q	13,2	nichelato
EC 5655 30 40 O	15,0	nichelato
EC 5655 40 40 Q	13,2	nichelato
EC 5655 40 40 O	15,0	nichelato
EC 5655 45 45 Q	13,2	nichelato
EC 5655 45 45 O	15,0	nichelato
EC 5655 50 50 Q	13,2	nichelato
EC 5655 50 50 O	15,0	nichelato



Serie:

5600 UNITE, Cilindro di Sicurezza con pulsante



Cilindro di sicurezza con pomolo a 6 perni. Nei cilindri decentrati il pomolo rimane nella parte "B"
Il resto delle caratteristiche come da serie.

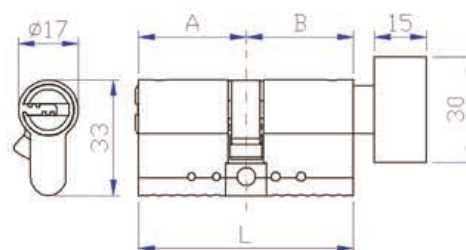

referimento	L	A - B	Camma	finitura
EC 5656 30 30 XQ	60	30 - 30	13,2	ottone
EC 5656 30 30 XO	60	30 - 30	15,0	ottone
EC 5656 35 35 XQ	70	35 - 35	13,2	ottone
EC 5656 35 35 XO	70	35 - 35	15,0	ottone
EC 5656 30 40 XQ	70	30 - 40	13,2	ottone
EC 5656 30 40 XO	70	30 - 40	15,0	ottone
EC 5656 40 40 XQ	80	40 - 40	13,2	ottone
EC 5656 40 40 XO	80	40 - 40	15,0	ottone
EC 5656 45 45 XQ	90	45 - 45	13,2	ottone
EC 5656 45 45 XO	90	45 - 45	15,0	ottone
EC 5656 50 50 XQ	100	50 - 50	13,2	ottone
EC 5656 50 50 XO	100	50 - 50	15,0	ottone

referimento	Camma	finitura
EC 5655 30 30 XQ	13,2	nichelato
EC 5655 30 30 XO	15,0	nichelato
EC 5655 35 35 XQ	13,2	nichelato
EC 5655 35 35 XO	15,0	nichelato
EC 5655 30 40 XQ	13,2	nichelato
EC 5655 30 40 XO	15,0	nichelato
EC 5655 40 40 XQ	13,2	nichelato
EC 5655 40 40 XO	15,0	nichelato
EC 5655 45 45 XQ	13,2	nichelato
EC 5655 45 45 XO	15,0	nichelato
EC 5655 50 50 XQ	13,2	nichelato
EC 5655 50 50 XO	15,0	nichelato

*** La Serie EC5600 arriverà nel 2019 ***

SERIE 5900

!NOVITA!

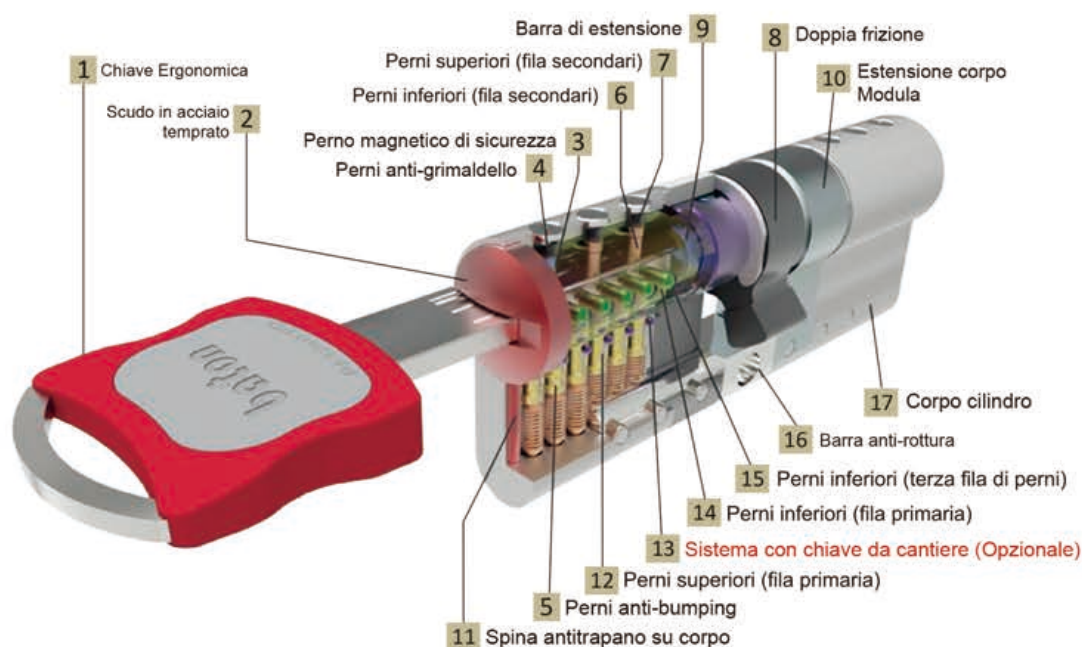

Sicurezza:



ANTI-TRAPANO



ANTI-BUMPING



ANTI-GRIMALDELLO



ANTI-ROTTURA



ANTI-ESTRAZIONE



DOPPIA FRIZIONE



SCUDO ANTI-TRAPANO

ANTI-COPY SYSTEM

PATENTED



50 uds



Conservar tarjeta

Serie:

5900 AXIOM, Cilindro di Alta Sicurezza



Mezzo cilindro di alta sicurezza a 13 perni più Sensore magnetico.

- Perno disposti su 3 file
- Numero di perni 13 + 1 sensore di sicurezza magnetico sulla chiave
- Cilindro a profilo europeo con camma da 15 o 13,2 mm
- Finitura in ottone o nichel satinato
- Nuovo disegno con chiave ergonomica
- Tipo di chiave: Piatta non copiabile e brevettata
- 5 chiavi a collo lungo compatibili con defender in commercio
- Antibumping avanzato
- Protezione antigimaldello superiore
- Rotore antiestrazione
- Doppia frizione di sicurezza di serie
- Ponte antirottura sul corpo cilindro di serie
- Nuovo sistema di protezione antitrapano per il cilindro
- Possibilità di ammaestrare tutta la gamma

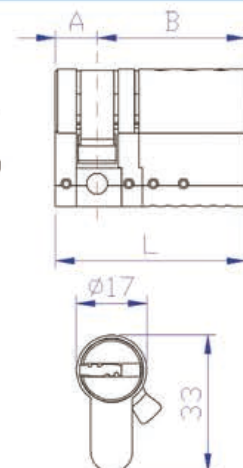

riferimento	L	A - B	camma	finitura
EC 5956 10 30 Q	40	10 - 30.5	13,2	ottone
EC 5956 10 30 O	40	10 - 30.5	15,0	ottone
EC 5956 10 35 Q	45	10 - 35.5	13,2	ottone
EC 5956 10 35 O	45	10 - 35.5	15,0	ottone
EC 5956 10 40 Q	50	10 - 40.5	13,2	ottone
EC 5956 10 40 O	50	10 - 40.5	15,0	ottone
EC 5956 10 50 Q	60	10 - 50.5	13,2	ottone
EC 5956 10 50 O	60	10 - 50.5	15,0	ottone

riferimento	camma	finitura
EC 5955 10 30 Q	13,2	nichelato
EC 5955 10 30 O	15,0	nichelato
EC 5955 10 35 Q	13,2	nichelato
EC 5955 10 35 O	15,0	nichelato
EC 5955 10 40 Q	13,2	nichelato
EC 5955 10 40 O	15,0	nichelato
EC 5955 10 50 Q	13,2	nichelato
EC 5955 10 50 O	15,0	nichelato

*** La Serie EC5900 arriverà nel 2019 ***



Serie:

5900 AXIOM, Cilindro di Alta Sicurezza



Mezzo cilindro di alta sicurezza a 13 perni più Sensore magnetico

- Perni disposti su 3 file
- Numero di perni 13 + 1 sensore di sicurezza magnetico sulla chiave
- Cilindro a profilo europeo con camma da 15 o 13,2 mm
- Finitura in ottone o nichel satinato
- Nuovo disegno con chiave ergonomica
- Tipo di chiave: Piatta non copiabile e brevettata
- 5 chiavi a collo lungo compatibili con defender in commercio
- Antibumping avanzato
- Protezione antigiraldello superior
- Rotore antiestrazione
- Doppia frizione di sicurezza di serie
- Ponte antirottura sul corpo cilindro di serie
- Nuovo sistema di protezione antitrapano per il cilindro
- Possibilità di ammaestrare tutta la gamma

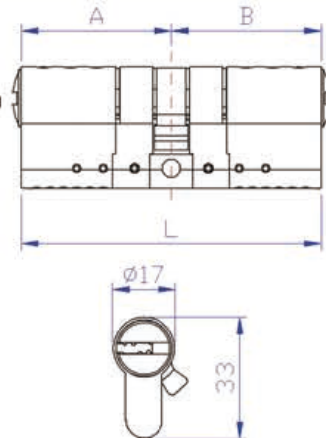

riferimento	L	A - B	camma	finitura
EC 5956 30 30 Q	60	30.5 - 30.5	13,2	ottone
EC 5956 30 30 O	60	30.5 - 30.5	15,0	ottone
EC 5956 35 35 Q	70	35.5 - 35.5	13,2	ottone
EC 5956 35 35 O	70	35.5 - 35.5	15,0	ottone
EC 5956 30 40 Q	70	30.5 - 40.5	13,2	ottone
EC 5956 30 40 O	70	30.5 - 40.5	15,0	ottone
EC 5956 40 40 Q	80	40.5 - 40.5	13,2	ottone
EC 5956 40 40 O	80	40.5 - 40.5	15,0	ottone
EC 5956 45 45 Q	90	45.5 - 45.5	13,2	ottone
EC 5956 45 45 O	90	45.5 - 45.5	15,0	ottone
EC 5956 50 50 Q	100	50.5 - 50.5	13,2	ottone
EC 5956 50 50 O	100	50.5 - 50.5	15,0	ottone

riferimento	camma	finitura
EC 5955 30 30 Q	13,2	nichelato
EC 5955 30 30 O	15,0	nichelato
EC 5955 35 35 Q	13,2	nichelato
EC 5955 35 35 O	15,0	nichelato
EC 5955 30 40 Q	13,2	nichelato
EC 5955 30 40 O	15,0	nichelato
EC 5955 40 40 Q	13,2	nichelato
EC 5955 40 40 O	15,0	nichelato
EC 5955 45 45 Q	13,2	nichelato
EC 5955 45 45 O	15,0	nichelato
EC 5955 50 50 Q	13,2	nichelato
EC 5955 50 50 O	15,0	nichelato



Serie:

5900 AXIOM, Cilindro di Alta Sicurezza con Pomolo



Mezzo cilindro di alta sicurezza a 13 perni più Sensore magnetico

- Nei cilindri decentrati il pomolo rimane nella parte "B"
- Il resto delle caratteristiche come da serie

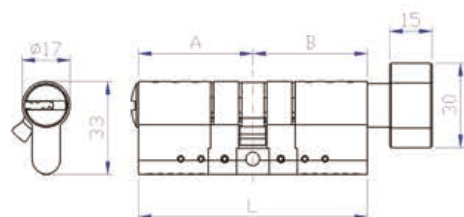

riferimento	L	A - B	camma	finitura
EC 5956 30 30 XQ	60	30.5 - 30.5	13,2	ottone
EC 5956 30 30 XO	60	30.5 - 30.5	15,0	ottone
EC 5956 35 35 XQ	70	35.5 - 35.5	13,2	ottone
EC 5956 35 35 XO	70	35.5 - 35.5	15,0	ottone
EC 5956 30 40 XQ	70	30.5 - 40.5	13,2	ottone
EC 5956 30 40 XO	70	30.5 - 40.5	15,0	ottone
EC 5956 40 40 XQ	80	40.5 - 40.5	13,2	ottone
EC 5956 40 40 XO	80	40.5 - 40.5	15,0	ottone
EC 5956 45 45 XQ	90	45.5 - 45.5	13,2	ottone
EC 5956 45 45 XO	90	45.5 - 45.5	15,0	ottone
EC 5956 50 50 XQ	100	50.5 - 50.5	13,2	ottone
EC 5956 50 50 XO	100	50.5 - 50.5	15,0	ottone

riferimento	camma	finitura
EC 5955 30 30 XQ	13,2	nichelato
EC 5955 30 30 XO	15,0	nichelato
EC 5955 35 35 XQ	13,2	nichelato
EC 5955 35 35 XO	15,0	nichelato
EC 5955 30 40 XQ	13,2	nichelato
EC 5955 30 40 XO	15,0	nichelato
EC 5955 40 40 XQ	13,2	nichelato
EC 5955 40 40 XO	15,0	nichelato
EC 5955 45 45 XQ	13,2	nichelato
EC 5955 45 45 XO	15,0	nichelato
EC 5955 50 50 XQ	13,2	nichelato
EC 5955 50 50 XO	15,0	nichelato

*** La Serie EC5900 arriverà nel 2019 ***

Llaves y Accesorios

riferimento	descrizione
5500-N5-KB	Sbozzo chiave 5500
KB5700	Sbozzo chiave 5700
KB5400	Sbozzo chiave 5400
KB5600	Sbozzo chiave 5600
KB5900	Sbozzo chiave 5900
P5500-CKA	Sovraprezzo per KA
P5600-CKA	Sovraprezzo per KA
P5900-CKA	Sovraprezzo per KA
P5500-CMK	Master key
P5600-CMK	Master key
P5900-CMK	Master key
P5500-CGMK	Grand master key
P5600-CGMK	Grand master key
P5900-CGMK	Grand master key
P5500-LMA	Serie 5300 e 5500 sovrapprezzo per MK da 1 lato
P5600-LMA	Serie 5300 e 5600 sovrapprezzo per MK da 1 lato
P5900-LMA	Serie 5300 e 5900 sovrapprezzo per MK da 1 lato
P5500-LMB	Serie 5300 e 5500 sovrapprezzo per MK da 2 lato
P5600-LMB	Serie 5300 e 5600 sovrapprezzo per MK da 2 lato
P5900-LMB	Serie 5300 e 5900 sovrapprezzo per MK da 2 lato
P5500-LGMA	Serie 5300 e 5500 sovrapprezzo per Grand MK da 1 lato
P5600-LGMA	Serie 5300 e 5600 sovrapprezzo per Grand MK da 1 lato
P5900-LGMA	Serie 5300 e 5900 sovrapprezzo per Grand MK da 1 lato
P5500-LGMB	Serie 5300 e 5500 sovrapprezzo per Grand MK da 2 lato
P5600-LGMB	Serie 5300 e 5600 sovrapprezzo per Grand MK da 2 lato
P5900-LGMB	Serie 5300 e 5900 sovrapprezzo per Grand MK da 2 lato
	Amaestramiento complejo bajo estudio previo

Accesorios

viti fissaggio cilindro

riferimento	descrizione
M5X45-SW-B	Vite M5 x 45, finitura ottone per serrature con entrata 40mm
M5X55-SW-B	Vite M5 x 55, finitura ottone per serrature con entrata 50mm
M5X65-SW-B	Vite M5 x 65, finitura ottone per serrature con entrata 60mm
M5X45-SW-N	Vite M5 x 45, finitura nichelata per serrature con entrata 40mm
M5X55-SW-N	Vite M5 x 55, finitura nichelata per serrature con entrata 50mm
M5X65-SW-N	Vite M5 x 65, finitura nichelata per serrature con entrata 60mm

Pomoli

riferimento	descrizione
KNOB-X-B	Pomolo in ottone satinato
KNOB-X-N	Pomolo in ottone satinato
KNOB-J-B	Pomolo in ottone satinato
KNOB-J-N	Pomolo in ottone satinato

perni

riferimento	descrizione
P1500-D1	Perni per serie 1500 (100 gr.)
P1500-D2	Perni per serie 1500 (100 gr.)
P1500-D3	Perni per serie 1500 (100 gr.)
P1500-D4	Perni per serie 1500 (100 gr.)
P1500-D5	Perni per serie 1500 (100 gr.)
P1500-D6	Perni per serie 1500 (100 gr.)
P5500-D1	Perni per serie 5500 (100 gr.)

P5500-D2	Perni per serie 5500 (100 gr.)
P5500-D3	Perni per serie 5500 (100 gr.)
P5500-D4	Perni per serie 5500 (100 gr.)
P5500-D5	Perni per serie 5500 (100 gr.)
P5500-D6	Perni per serie 5500 (100 gr.)
P5900-FAD1	Perni inferiore per serie 5900 (100 gr.)
P5900-FAD2	Perni inferiore per serie 5900 (100 gr.)
P5900-FAD3	Perni inferiore per serie 5900 (100 gr.)
P5900-FAD4	Perni inferiore per serie 5900 (100 gr.)
P5900-FAD5	Perni inferiore per serie 5900 (100 gr.)
P5900-FAD6	Perni inferiore per serie 5900 (100 gr.)
P5700-AED	Perni inferiore per serie 5900 (100 gr.)
P5700-AED-M	Pitoni secondari superiori per serie 5700
P5700-ASD	Le spine mantengono carica per serie 5700
P5900-ASD	Le spine mantengono carica per serie 5900
P5900-M1	Perni inferiore terziario per serie 5900
P5900-M2	Perni inferiore terziario per serie 5900

camme ed altri accessori

riferimento	descrizione
P1500-CAM-L	Eccentrico 15 mm para Serie 1500
P1500-CAM-S	Eccentrico 13.2 mm para Serie 1500
P1500-CLUTCH	Accoppiatore eccentrico per Series1500 e 5500
P1500-SD	Tappi per serie 1500 (100 gr.)
P5500-SD	Tappi per serie 5500 (100 gr.)
P1500-ED	Supporto perni per serie 1500 (100 gr.)
P5500-ED	Contrapitones para Serie 5500 (100 gr.)
P1500-S	Molla per serie 1500 e 5500 (100 gr.)
P1500-C	Clip per serie 1500 e 5500 (100 gr.)

* Sin existencias. Producción bajo pedido

